



USO E MANUTENZIONE

TMAX

XP500A

4B5-28199-H1



YAMAHA MOTOR ELECTRONICS CO., LTD.
1450-6, Mori, Mori-machi, Shuchi-gun, Shizuoka-ken, 437-0292 Japan

DECLARATION of CONFORMITY

We

Company: YAMAHA MOTOR ELECTRONICS CO., LTD.

Address: 1450-6, Mori, Mori-Machi, Shuchi-gun, Shizuoka-Ken, 437-0292 Japan

Hereby declare that the product:

Kind of equipment: IMMOBILIZER

Type-designation: 5SL-00

is in compliance with following norm(s) or documents:

R&TTE Directive(1999/5/EC)

EN300 330-2 v1.1.1(2001-6), EN60950-1(2001)

Two or Three-Wheel Motor Vehicles Directive(97/24/EC: Chapter 8, EMC)

Place of issue: Shizuoka, Japan

Date of issue: 1 Aug. 2002

Revision record

No.	Contents	Date
1	To change contact person and integrate type-designation.	9 Jun. 2005
2	Version up the norm of EN60950 to EN60950-1	27 Feb. 2006
3	To change company name	1 Mar. 2007

General manager of quality assurance div.

01/1 Mar/2007
P. Rognati



YAMAHA MOTOR ELECTRONICS CO., LTD.
1450-6, Mori, Mori-machi, Shuchi-gun, Shizuoka-ken, 437-0292 Giappone

DICHIARAZIONE DI CONFORMITÀ

Noi

Azienda: YAMAHA MOTOR ELECTRONICS CO., LTD.

Indirizzo: 1450-6, Mori, Mori-Machi, Shuchi-gun, Shizuoka-Ken, 437-0292 Giappone

Dichiariamo con la presente che il prodotto:

Tipo di equipaggiamento: IMMOBILIZZATORE

Definizione tipo: 5SL-00

è conforme con le seguenti norme o documenti:

Direttiva R&TTE (1999/5/CE)

EN300 330-2 v1.1.1(2001-6), EN60950-1(2001)

Direttiva sui veicoli a due o tre ruote (97/24/CE: capitolo 8, EMC)

Luogo di emissione: Shizuoka, Giappone

Data di emissione: 1 agosto 2002

Cronologia revisioni

N.	Indice	Data
1	Per modificare il contatto e riunire i tipi di designazione.	9 giugno 2005
2	Versione fino alla norma da EN60950 a EN60950-1	27 febr. 2006
3	Per modificare il nome dell'azienda	1 marzo 2007

Direttore generale divisione controllo qualità

01/1 Mar/2007
P. Rognati

Benvenuti nel mondo delle moto Yamaha!

Con l'acquisto del XP500A, potrete avvalervi della vasta esperienza Yamaha e delle tecnologie più avanzate profuse nella progettazione e nella costruzione di prodotti di alto livello qualitativo che hanno valso alla Yamaha la sua reputazione di assoluta affidabilità.

Leggete questo manuale senza fretta e da cima a fondo. Potrete godervi tutti i vantaggi che la vostra XP500A offre. Il libretto di uso e manutenzione non fornisce solo istruzioni sul funzionamento, la verifica e la manutenzione del vostro scooter, ma indica anche come salvaguardare sé stessi e gli altri evitando problemi e rischio di lesioni.



Inoltre i numerosi consigli contenuti in questo libretto aiutano a mantenere il vostro scooter nelle migliori condizioni possibili. Se una volta letto il manuale, avesse ulteriori quesiti da porre, si rivolga liberamente al Suo concessionario Yamaha.

Il team della Yamaha vi augura una lunga guida sicura e piacevole. Ricordi sempre di anteporre la sicurezza ad ogni altra cosa.

INFORMAZIONI IMPORTANTI NEL LIBRETTO USO E MANUTENZIONE

HAU34111

Le informazioni particolarmente importanti sono evidenziate dai seguenti richiami:

	Il simbolo di pericolo significa ATTENZIONE! NE VA DELLA VOSTRA SICUREZZA!
 AVVERTENZA	L'inosservanza delle istruzioni contenute nelle AVVERTENZE potrebbe essere causa di lesioni gravi o di decesso per il conducente dello scooter, per le persone circostanti o per la persona che verifica o ripara lo scooter.
ATTENZIONE:	Un richiamo di ATTENZIONE indica la necessità di speciali precauzioni da prendersi per evitare danni materiali allo scooter.
NOTA:	Una NOTA contiene informazioni importanti che facilitano o che rendono più chiare le procedure.

NOTA:

- Il presente manuale deve considerarsi parte integrante dello scooter e deve sempre accompagnare lo scooter anche se dovesse essere rivenduto.
- La Yamaha è alla continua ricerca di soluzioni avanzate da utilizzare nella progettazione e nel costante miglioramento della qualità del prodotto. In conseguenza di ciò, sebbene questo manuale contenga le informazioni più aggiornate sul prodotto, disponibili alla data della sua pubblicazione, è possibile che capiti di rilevare delle lievi difformità tra lo scooter e quanto descritto nel manuale. Ove vi fossero richieste di ulteriori chiarimenti sul contenuto del manuale, è pregato di consultare il Suo concessionario Yamaha.

HWA12410

AVVERTENZA

SI PREGA DI LEGGERE QUESTO LIBRETTO PER INTERO E ATTENTAMENTE PRIMA DI UTILIZZARE QUESTO SCOOTER.

*Il prodotto e le specifiche sono soggetti a modifiche senza preavviso.

INFORMAZIONI IMPORTANTI NEL LIBRETTO USO E MANUTENZIONE

HAU10200

**XP500A
USO E MANUTENZIONE
©2007 della Yamaha Motor Co., Ltd.
1a edizione, Novembre 2007
Tutti i diritti sono riservati.
È vietata espressamente la ristampa o l'uso
non autorizzato
senza il permesso scritto della
Yamaha Motor Co., Ltd.
Stampato in Giappone.**

INDICE

INFORMAZIONI DI SICUREZZA	1-1	Vani portaoggetti	3-18	Olio motore e cartuccia filtro olio ...	6-12
Ulteriori consigli per una guida sicura	1-4	Specchietti retrovisori	3-19	Olio trasmissione a catena	6-15
DESCRIZIONE	2-1	Ammortizzatore	3-20	Liquido refrigerante	6-16
Vista da sinistra	2-1	Cavalletto laterale	3-20	Sostituzione elemento filtrante	6-18
Vista da destra.....	2-2	Sistema d'interruzione circuito accensione	3-21	Regolazione del regime del minimo	6-18
Comandi e strumentazione.....	2-3	CONTROLLI PRIMA DELL'UTILIZZO	4-1	Controllo gioco del cavo dell'acceleratore	6-19
FUNZIONI DEGLI STRUMENTI E DEI COMANDI	3-1	Elenco dei controlli prima dell'utilizzo	4-2	Gioco valvole	6-19
Sistema immobilizzatore	3-1	UTILIZZO E PUNTI IMPORTANTI RELATIVI ALLA GUIDA	5-1	Pneumatici	6-20
Blocchetto di accensione/ bloccasterzo	3-2	Accensione del motore	5-1	Ruote in lega	6-21
Spie di segnalazione e di avvertimento	3-3	Avvio del mezzo	5-2	Gioco delle leve freno anteriore e posteriore	6-22
Tachimetro	3-4	Accelerazione e decelerazione	5-2	Regolazione del cavo della leva di blocco freno posteriore	6-22
Segnalatore livello carburante	3-4	Frenatura	5-3	Controllo delle pastiglie del freno anteriore e posteriore	6-23
Termometro liquido refrigerante	3-5	Consigli per ridurre il consumo del carburante	5-4	Controllo del livello del liquido freni	6-24
Display multifunzione	3-6	Rodaggio	5-4	Sostituzione del liquido freni	6-25
Allarme antifurto (optional)	3-10	Parcheggio	5-5	Controllo e lubrificazione della manopola e del cavo acceleratore	6-25
Interruttori manubrio	3-10	MANUTENZIONE PERIODICA E PICCOLE RIPARAZIONI	6-1	Lubrificazione delle leve freno anteriore e posteriore	6-26
Leva freno anteriore	3-12	Kit di attrezzi in dotazione	6-1	Controllo e lubrificazione del cavalletto centrale e del cavalletto laterale	6-26
Leva freno posteriore	3-12	Manutenzione periodica e lubrificazione	6-3	Controllo della forcella	6-27
Leva di blocco freno posteriore	3-12	Rimozione ed installazione dei pannelli	6-8	Controllo dello sterzo	6-28
ABS (per modelli con ABS)	3-13	Controllo delle candele	6-11		
Tappo serbatoio carburante	3-14				
Carburante	3-15				
Convertitore catalitico	3-16				
Sella	3-16				
Portacasco	3-17				

Controllo dei cuscinetti delle ruote	6-28
Batteria	6-28
Sostituzione dei fusibili	6-30
Sostituzione della lampadina del faro	6-31
Lampada biluce fanalino/stop	6-32
Sostituzione di una lampada indicatore di direzione anteriore	6-33
Lampadina indicatore di direzione posteriore	6-33
Sostituzione della lampadina della luce targa	6-33
Sostituzione di una lampada luce di posizione anteriore	6-34
Ricerca ed eliminazione guasti	6-34
Tabelle di ricerca ed eliminazione guasti	6-35

PULIZIA E RIMESSAGGIO DELLO

SCOOTER	7-1
Verniciatura opaca, prestare attenzione	7-1
Pulizia	7-1
Rimessaggio	7-3

CARATTERISTICHE TECNICHE

INFORMAZIONI PER I

CONSUMATORI	9-1
Numeri di identificazione	9-1

1

GLI SCOOTER SONO VEICOLI A DUE RUOTE SULLO STESSO ASSE LONGITUDINALE. IL LORO UTILIZZO E FUNZIONAMENTO IN SICUREZZA DIPENDONO DALL'USO DI TECNICHE DI GUIDA CORRETTE E DALL'ESPERIENZA DEL PILOTA. TUTTI I PILOTI DEVONO ESSERE A CONOSCENZA DEI SEGUENTI REQUISITI PRIMA DI UTILIZZARE QUESTO SCOOTER.

IL PILOTA DEVE:

- RICEVERE INFORMAZIONI COMPLETE DA UNA FONTE COMPETENTE SU TUTTI GLI ASPETTI DEL FUNZIONAMENTO DELLO SCOOTER.
- RISPETTARE LE AVVERTENZE E LE ISTRUZIONI DI MANUTENZIONE CONTENUTI NEL LIBRETTO USO E MANUTENZIONE.
- RICEVERE UN ADDESTRAMENTO QUALIFICATO NELLE TECNICHE DI GUIDA CORRETTE ED IN SICUREZZA.
- POTER DISPORRE DI UNA ASSISTENZA TECNICA PROFESSIONALE, COME INDICATO NEL LIBRETTO USO E MANUTENZIONE E/O RICHIESTO DALLE CONDIZIO-

NI MECCANICHE.

Guida in sicurezza

- Eseguire sempre i controlli prima dell'utilizzo. Controlli accurati possono aiutare a prevenire gli incidenti.
- Questo scooter è stato progettato per trasportare il pilota ed un passeggero.
- La causa prevalente di incidenti tra automobili e scooter è che gli automobilisti non vedono o identificano gli scooter nel traffico. Molti incidenti sono stati provocati da automobilisti che non avevano visto lo scooter. Quindi rendersi ben visibili sembra aver un ottimo effetto riducente dell'eventualità di questo tipo di incidenti.
- **Pertanto:**
 - Indossare un giubbotto con colori brillanti.
 - Stare molto attenti nell'avvicinamento e nell'attraversamento degli incroci, luogo più frequente di incidenti per gli scooter.
 - Viaggiare dove gli altri utenti della strada possano vedervi. Evitare di viaggiare nella "zona d'ombra" di un altro veicolo.
- Molti incidenti coinvolgono piloti inesperti. In effetti, molti dei piloti coinvolti in incidenti non possiedono nemmeno

una patente di guida valida.

- Accertarsi di essere qualificati, e prestare il proprio scooter soltanto a piloti esperti.
- Essere consci delle proprie capacità e dei propri limiti. Restando nei propri limiti, ci si aiuta ad evitare incidenti.
- Consigliamo di far pratica con lo scooter in zone dove non c'è traffico, fino a quando non si avrà preso completa confidenza con lo scooter e tutti i suoi comandi.
- Molti incidenti vengono provocati da errori di manovra dei piloti degli scooter. Un errore tipico è allargarsi in curva a causa dell'**ECESSIVA VELOCITÀ** o dell'inclinazione (angolazione insufficiente rispetto alla velocità di marcia).
 - Rispettare sempre i limiti di velocità e non viaggiare mai più veloci di quanto lo consentano le condizioni della strada e del traffico.
 - Segnalare sempre i cambi di direzione e di corsia. Accertarsi che gli altri utenti della strada vi vedano.
- La posizione del pilota e del passeggero è importante per il controllo del mezzo.
 - Durante la marcia, per mantenere il

controllo dello scooter il pilota deve tenere entrambe le mani sul manubrio ed entrambi i piedi sulla pedana poggipiedi.

- Il passeggero deve tenersi sempre con entrambe le mani al pilota, alla cinghia sella o alla maniglia, se presente, e tenere entrambi i piedi sui poggipiedi passeggero.
- Non trasportare mai un passeggero se non è in grado di posizionare fermamente entrambi i piedi sui poggipiedi passeggero.
- Non guidare mai sotto l'influsso di alcool o droghe.
- Questo scooter è progettato esclusivamente per l'utilizzo su strada. Non è adatto per l'utilizzo fuori strada.

Accessori di sicurezza

La maggior parte dei decessi negli incidenti di scooter è dovuta a lesioni alla testa. L'uso di un casco è il fattore più importante nella prevenzione o nella riduzione di lesioni alla testa.

- Utilizzare sempre un casco omologato.
- Portare una visiera o occhiali. Il vento sugli occhi non protetti potrebbe causare una riduzione della visibilità e ritardare la percezione di un pericolo.

- L'utilizzo di un giubbotto, scarpe robuste, pantaloni, guanti ecc. è molto utile a prevenire o ridurre abrasioni o lacerazioni.
- Non indossare mai abiti svolazzanti, potrebbero infilarsi nelle leve di comando o nelle ruote e provocare lesioni o incidenti.
- Non toccare mai il motore o l'impianto di scarico durante o dopo il funzionamento. Si surriscaldano e possono provocare ustioni. Indossare sempre un vestiario protettivo che copra le gambe, le caviglie ed i piedi.
- Anche i passeggeri devono rispettare le precauzioni di cui sopra.

Modifiche

Le modifiche allo scooter non approvate dalla Yamaha, o la rimozione di parti originali, possono rendere insicuro l'utilizzo dello scooter e provocare lesioni gravi. Le modifiche possono inoltre rendere illegale l'utilizzo dello scooter.

Carico e accessori

L'aggiunta di accessori o di carichi allo scooter può influire negativamente sulla stabilità e l'uso, se cambia la distribuzione dei pesi dello scooter. Per evitare possibili incidenti, l'aggiunta di carichi o accessori allo

scooter va effettuata con estrema cautela. Prestare la massima attenzione guidando uno scooter a cui siano stati aggiunti carichi o accessori. Di seguito forniamo alcune direttive generali in caso di carichi o di aggiunta di accessori allo scooter:

Carico

Il peso totale del pilota, del passeggero, degli accessori e del carico non deve superare il limite massimo di carico.

Carico massimo: 190 kg (419 lb)

Caricando il mezzo entro questi limiti, tenere presente quanto segue:

- Tenere il peso del carico e degli accessori il più basso ed il più vicino possibile allo scooter. Accertarsi di distribuire il peso nel modo più uniforme possibile su entrambi i lati dello scooter, per ridurre al minimo lo sbilanciamento o l'instabilità.
- I carichi mobili possono provocare improvvisi sbilanciamenti. Accertarsi che gli accessori ed il carico siano ben fissati allo scooter, prima di avviarlo. Controllare frequentemente i supporti degli accessori ed i dispositivi di fissaggio dei carichi.

INFORMAZIONI DI SICUREZZA

- Non attaccare al manubrio, alla forcella o al parafrangente anteriori oggetti grandi o pesanti. Oggetti del genere possono provocare instabilità o ridurre la risposta dello sterzo.

Accessori

Gli accessori originali Yamaha sono stati studiati appositamente per l'utilizzo su questo scooter. Poiché la Yamaha non è in grado di provare tutti gli altri accessori disponibili, siete personalmente responsabili della scelta, dell'installazione e dell'uso corretto di accessori non Yamaha. Usare estrema cautela nella scelta e nell'installazione di qualsiasi accessorio.

Per il montaggio di accessori, tenere ben presenti le seguenti istruzioni in aggiunta a quelle descritte al capitolo "Carico".

- Non installare mai accessori o trasportare carichi che compromettano le prestazioni dello scooter. Prima di utilizzare gli accessori, controllateli accuratamente per accertarsi che essi non riducano in nessuna maniera la distanza libera da terra e la distanza minima da terra nella marcia in curva, non limitino la corsa delle sospensioni, dello sterzo o il funzionamento dei comandi, oppure oscurino le luci o i catrafrangenti.
- Gli accessori montati sul manubrio oppure nella zona della forcella possono creare instabilità dovuta alla distribuzione non uniforme dei pesi o a modifiche dell'aerodinamica. Montando accessori sul manubrio oppure nella zona della forcella, tener conto che devono essere il più leggeri possibile ed essere comunque ridotti al minimo.
- Accessori ingombranti o grandi possono compromettere seriamente la stabilità dello scooter a causa degli effetti aerodinamici. Il vento potrebbe sollevare lo scooter, oppure lo scooter potrebbe divenire instabile sotto l'azione di venti trasversali. Questo genere di accessori può provocare instabilità anche quando si viene sorpassati o nel sorpasso di veicoli di grandi dimensioni.
- Determinati accessori possono spostare il pilota dalla propria posizione normale di guida. Una posizione impropria limita la libertà di movimento del pilota e può compromettere la capacità di controllo del mezzo; pertanto, accessori del genere sono sconsigliati.
- L'aggiunta di accessori elettrici va effettuata con cautela. Se tali accessori

superano la capacità dell'impianto elettrico dello scooter si potrebbe verificare un guasto, che potrebbe causare una pericolosa perdita dell'illuminazione o della potenza del motore.

Benzina e gas di scarico

- LA BENZINA È ALTAMENTE INFIAMMABILE:
 - Al rifornimento, spegnere sempre il motore.
 - Durante il rifornimento, stare attenti a non versare benzina sul motore o sull'impianto di scarico.
 - Non effettuare mai il rifornimento fumando o in vicinanza di fiamme libere.
- Non avviare mai il motore e farlo funzionare per qualsiasi lasso di tempo in ambienti chiusi. I gas di scarico sono velenosi e possono provocare la perdita della conoscenza e la morte in breve tempo. Far funzionare lo scooter sempre e soltanto in ambienti provvisti di una adeguata ventilazione.
- Prima di lasciare incustodito lo scooter, spegnere sempre il motore e togliere la chiave dal blocchetto accensione. Tener presente quanto segue quando si parcheggia lo scoo-



ter:

- Il motore e l'impianto di scarico possono essere molto caldi, pertanto parcheggiare lo scooter in un punto in cui non ci sia pericolo che pedoni o bambini tocchino questi punti caldi.
- Non parcheggiare lo scooter su pendenze o su terreno soffice, altrimenti potrebbe ribaltarsi.
- Non parcheggiare lo scooter accanto a possibili fonti di incendio (per es. caldaie a kerosene, o vicino ad una fiamma libera), altrimenti potrebbe prendere fuoco.
- In caso di ingestione di benzina, inspirazione di grandi quantità di vapori di benzina, o se la benzina viene a contatto degli occhi, contattare immediatamente un medico. Se si versa benzina sulla pelle o sugli abiti, lavare immediatamente con sapone ed acqua e cambiare gli abiti.

HAU10371

Ulteriori consigli per una guida sicura

- Ricordarsi di segnalare chiaramente l'intenzione di svoltare.
- Può risultare estremamente difficile frenare su fondi stradali bagnati. Evitare frenate brusche, in quanto lo scooter potrebbe slittare. Frenare lentamente quando ci si arresta su una superficie bagnata.
- Rallentare in prossimità di un angolo o di una curva. Accelerare dolcemente all'uscita di una curva.
- Porre attenzione nel superare le auto in sosta. Un guidatore potrebbe non vedervi ed aprire una portiera intralciando il percorso.
- Quando sono bagnati, i passaggi a livello, le rotaie dei tram, le lamiere metalliche in prossimità di cantieri di costruzioni stradali ed i coperchi dei tombini diventano estremamente sdruciolevoli. Rallentare e procedere con estrema cautela in prossimità di questi siti. Mantenere lo scooter dritto altrimenti potrebbe scivolare via da sotto chi guida.
- Le pastiglie del freno potrebbero bagnarsi nel lavare il veicolo. Verificare sempre i freni prima di montare sul ve-

icolo appena lavato.

- Indossare sempre un casco, dei guanti, pantaloni (stretti ai polpacci ed alle caviglie in modo che non svolazzino) ed indossare una giacca dai colori brillanti.
- Non trasportare troppo bagaglio sullo scooter. Quando è sovraccarico, lo scooter è instabile.

Vista da sinistra

2

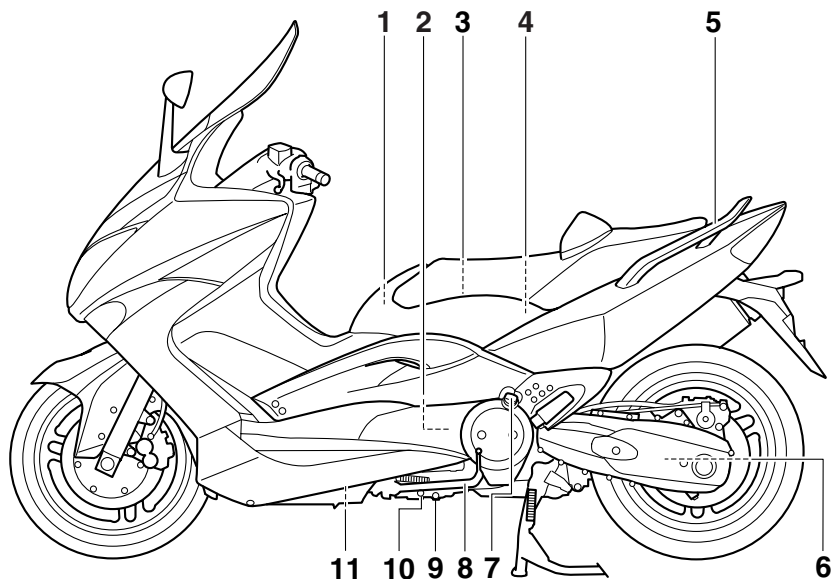

1. Tappo serbatoio carburante (pagina 3-14)
2. Elemento filtro aria (sinistro) carter della cinghia trapezoidale
3. Portacasco (pagina 3-17)
4. Vano portaoggetti posteriore (pagina 3-18)
5. Maniglia (pagina 5-2)
6. Tappo di riempimento olio della trasmissione a catena (pagina 6-15)
7. Tappo bocchettone riempimento olio motore (pagina 6-12)
8. Cavalletto laterale (pagina 3-20, 6-26)

9. Bullone drenaggio olio (pagina 6-12)
10. Oblò ispezione livello olio motore (pagina 6-12)
11. Cartuccia filtro olio (pagina 6-12)

Vista da destra

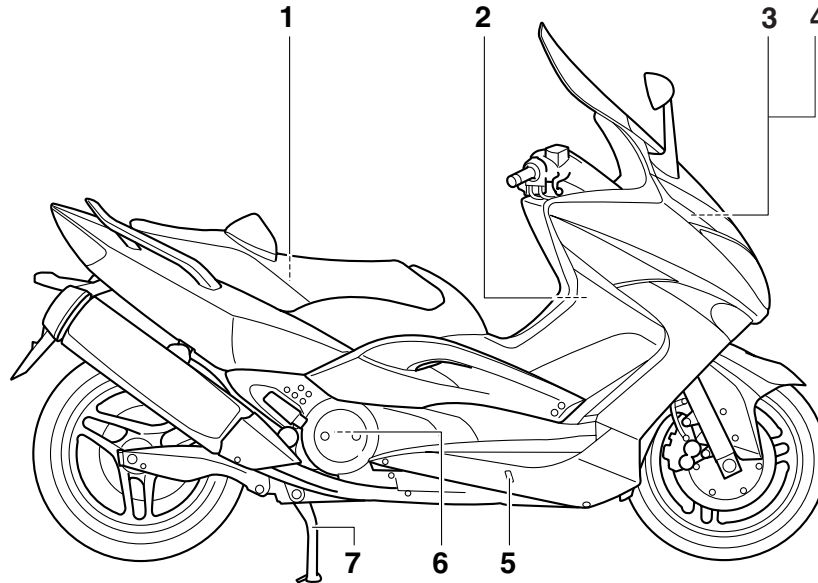

1. Kit di attrezzi in dotazione (pagina 6-1)
2. Elemento del filtro dell'aria (pagina 6-18)
3. Batteria (pagina 6-28)
4. Fusibili (pagina 6-30)
5. Oblò d'ispezione del livello del liquido refrigerante (pagina 6-16)
6. Elemento filtro aria (destra) carter della cinghia trapezoidale
7. Cavalletto centrale (pagina 6-26)

Comandi e strumentazione

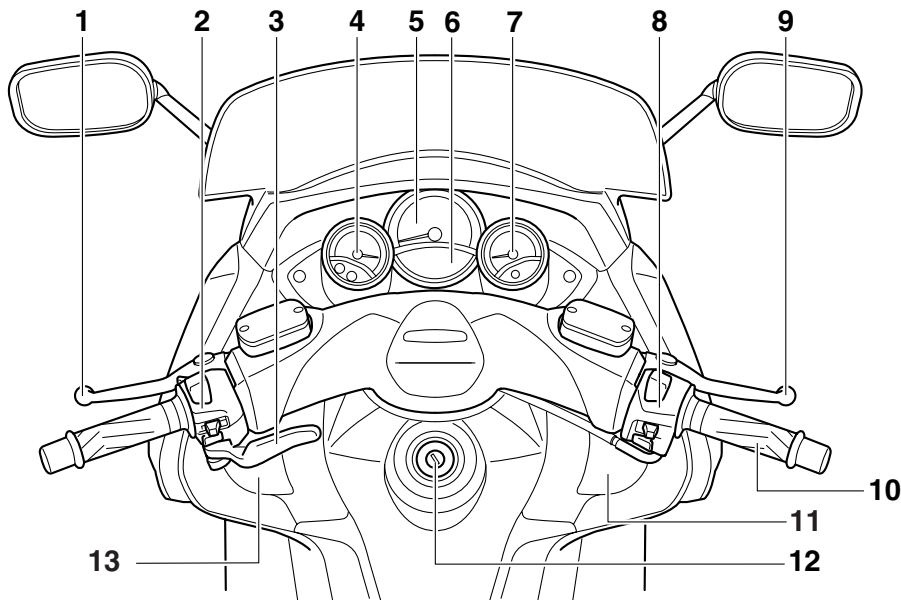

1. Leva freno posteriore (pagina 3-12)
2. Interruttori sul lato sinistro del manubrio (pagina 3-10)
3. Leva di blocco freno posteriore (pagina 3-12)
4. Termometro liquido refrigerante (pagina 3-5)
5. Tachimetro (pagina 3-4)
6. Display multifunzione (pagina 3-6)
7. Indicatore del livello del carburante (pagina 3-4)
8. Interruttori sul lato destro del manubrio (pagina 3-10)

9. Leva freno anteriore (pagina 3-12)
10. Manopola acceleratore (pagina 6-19)
11. Vano portaoggetti anteriore B (pagina 3-18)
12. Blocchetto accensione/blocbusterzo (pagina 3-2)
13. Vano portaoggetti anteriore A (pagina 3-18)

Sistema immobilizzatore

HAU10974

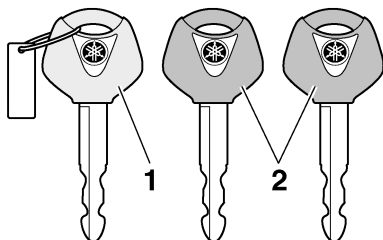

1. Chiave di ricodifica (calotta rossa)
2. Chiavi standard (calotta nera)

Questo veicolo è equipaggiato con un sistema immobilizzatore che impedisce ai ladri la ricodifica delle chiavi standard. Il sistema si compone delle seguenti parti.

- una chiave di ricodifica (con calotta rossa)
- due chiavi standard (con calotta nera) su cui si possono riscrivere i codici nuovi
- un transponder (installato nella chiave di ricodifica)
- la centralina dell'immobilizzatore
- un'ECU (unità di controllo elettronico)
- una spia immobilizer (Vedere pagina 3-3.)

La chiave con la calotta rossa viene utilizza-

ta per registrare i codici in ciascuna chiave standard. Poiché la ricodifica è un'operazione difficile, portare il veicolo con tutte e tre le chiavi da un concessionario Yamaha per farla eseguire. Non usare la chiave con la calotta rossa per guidare. Essa va usata soltanto per scrivere i codici nelle chiavi standard. Per la guida, usare sempre una chiave standard.

HCA11821

ATTENZIONE:

- **NON PERDERE LA CHIAVE DI RICODIFICA! IN CASO DI SMARRIMENTO, CONTATTARE IMMEDIATAMENTE IL CONCESSIONARIO DI FIDUCIA! Se si smarrisce la chiave di ricodifica, è impossibile registrare dei codici nuovi nelle chiavi standard. Si può continuare ad utilizzare le chiavi standard per accendere il veicolo, ma se occorre impostare nuovi codici (ossia, se si fa una chiave standard nuova o se si perdono tutte le chiavi), si deve sostituire in blocco il sistema immobilizzatore. Pertanto consigliamo vivamente di utilizzare una delle due chiavi standard e di conservare la chiave di ricodifica in un posto sicuro.**
- Non immergere in acqua nessuna

delle chiavi.

- Non esporre nessuna delle chiavi a temperature eccessivamente alte.
- Non mettere nessuna delle chiavi vicino a magneti (compresi, ma non soltanto, i prodotti come gli altoparlanti, ecc.).
- Non posizionare oggetti che trasmettono segnali elettrici vicino a nessuna chiave.
- Non appoggiare oggetti pesanti su una delle chiavi.
- Non molare o modificare la forma di nessuna delle chiavi.
- Non disassemblare la parte di plastica di nessuna delle chiavi.
- Non mettere due chiavi di un sistema immobilizzatore sullo stesso anello portachiavi.
- Mantenere sia le chiavi standard sia le chiavi di altri sistemi immobilizzatori lontane dalla chiave di ricodifica di questo veicolo.
- Mantenere le chiavi di altri sistemi immobilizzatori lontane dal bloccetto accensione, in quanto possono provocare interferenze nei segnali.

FUNZIONI DEGLI STRUMENTI E DEI COMANDI

Blocchetto di accensione/ bloccasterzo



HAU10471

steriore, la luce targa e le luci ausiliarie si accendono ed è possibile avviare il motore. La chiave di accensione non può essere sfilata.

NOTA:

I fari si accendono automaticamente all'avvio del motore e restano accesi fino a quando la chiave non viene girata su "OFF", o fino a quando il cavalletto laterale viene abbassato.

HAU10660

OFF (chiuso)

Tutti gli impianti elettrici sono inattivi. È possibile sfilare la chiave.

HAU10680

LOCK (bloccasterzo)

Lo sterzo è bloccato e tutti gli impianti elettrici sono inattivi. È possibile sfilare la chiave.

Per bloccare lo sterzo

1. Girare il manubrio completamente a sinistra.
2. In posizione di "OFF", premere la chiave e, tenendola premuta, girarla su "LOCK".
3. Sfilare la chiave.

HAU34121

ON (aperto)

Tutti i circuiti elettrici vengono alimentati; la luce pannello strumenti, la luce fanalino po-

Per sbloccare lo sterzo

Inserire la chiave e, tenendola premuta, girarla su "OFF".

HWA10060

AVVERTENZA

Non girare mai la chiave in posizione di "OFF" o "LOCK" mentre il veicolo è in movimento, altrimenti i circuiti elettrici verranno disattivati, con il rischio di perdere il controllo del mezzo o di causare incidenti. Assicurarsi che il veicolo sia ben fermo prima di girare la chiave in posizione di "OFF" o "LOCK".

HAU10941

P (Parcheggio)

Lo sterzo è bloccato e la luce fanalino posteriore, la luce targa e le luci di posizione sono accese. È possibile accendere le luci d'emergenza e le luci indicatori di direzione, ma tutti gli altri impianti elettrici sono inattivi. È possibile sfilare la chiave.

Lo sterzo deve essere bloccato prima di poter girare la chiave su "P".

HCA11020

ATTENZIONE:

Non utilizzare a lungo la posizione di parcheggio, per evitare di scaricare la batteria.

Spie di segnalazione e di avvertimento

HAU11003

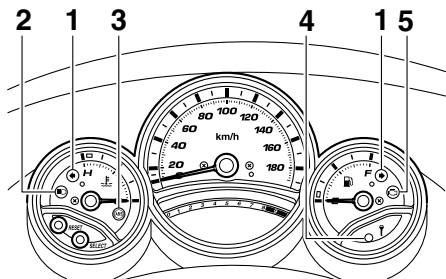

1. Spie indicatori di direzione “←” e “→”
2. Spia luce abbagliante “☰”
3. Spia d'avvertimento del sistema frenante anti-bloccaggio (ABS) “(ABS)”
4. Spia immobilizer
5. Spia guasto motore “⚠️”

HAU11030

Spie indicatori di direzione “←” e “→”

La spia di segnalazione corrispondente lampeggia ogni qualvolta l'interruttore degli indicatori di direzione viene spostato a sinistra o destra.

HAU11080

Spia luce abbagliante “☰”

Questa spia di segnalazione si accende

quando il faro è sulla posizione abbagliante.

HAU43020

Spia guasto motore “⚠️”

Questa spia si accende quando uno dei circuiti elettrici di monitoraggio del motore è difettoso. In questo caso, far controllare il dispositivo di autodiagnosi da un concessionario Yamaha.

Si può controllare il circuito elettrico della spia girando la chiave su “ON”. Se la spia non si accende per pochi secondi, e poi si spegne, fare controllare il circuito elettrico da un concessionario Yamaha.

NOTA:

Questa spia si accende quando si gira la chiave su “ON” e si preme l'interruttore avviamento, ma questo non indica una disfunzione.

HAU43030

Spia ABS “(ABS)” (per modelli con ABS)

HCA10830

ATTENZIONE:

Se la spia ABS si accende o lampeggia durante la guida, potrebbe esserci un guasto dell'ABS. In questo caso, far controllare il circuito elettrico da un concessionario Yamaha.

Vedere pagina 3-13 per spiegazioni

sull'ABS.

Si può controllare il circuito elettrico della spia regolando l'interruttore arresto motore su “○” e girando la chiave su “ON”. La spia dovrebbe accendersi per pochi secondi e poi spegnersi. Se la spia non si accende o rimane accesa, fare controllare il circuito elettrico da un concessionario Yamaha.

HWA11350

⚠️ AVVERTENZA

Quando la spia ABS si accende o lampeggia durante la marcia, l'impianto frenante ritorna alla frenatura convenzionale. Pertanto stare attenti a non provocare il bloccaggio della ruota durante le frenate di emergenza.

NOTA:

La spia ABS può accendersi mentre si accelera il motore con lo scooter sul suo cavalletto centrale, ma questo non indica una disfunzione.

HAU38620

Spia immobilizer

Si può controllare il circuito elettrico della spia di segnalazione girando la chiave su “ON”.

Se la spia di segnalazione non si accende per pochi secondi, e poi si spegne, fare controllare il circuito elettrico da un concessionario Yamaha.

FUNZIONI DEGLI STRUMENTI E DEI COMANDI

nario Yamaha.

Con la chiave girata su "OFF" e dopo che sono trascorsi 30 secondi, la spia di segnalazione inizierà a lampeggiare indicando l'attivazione del sistema immobilizzatore. Trascorse 24 ore, la spia di segnalazione cesserà di lampeggiare, ma il sistema immobilizzatore continuerà a restare attivo.

Questo modello è equipaggiato anche con un dispositivo di autodiagnosi per il sistema immobilizzatore. (Vedere pagina 3-9 per spiegazioni sul dispositivo di autodiagnosi.)

3

Tachimetro

HAU11601

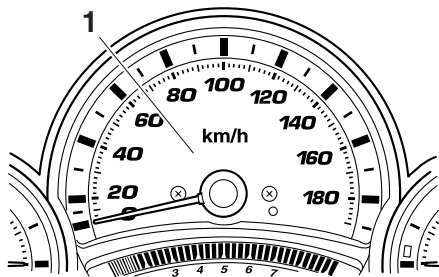

1. Tachimetro

Il tachimetro indica la velocità di marcia. Quando la chiave viene portata su "ON", la lancetta del tachimetro percorre per una volta l'intera gamma di velocità e poi ritorna a zero per provare il circuito elettrico.

Segnalatore livello carburante

HAU44981

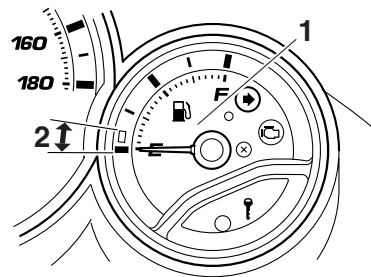

1. Indicatore del livello del carburante
2. Zona rossa

Il segnalatore livello carburante indica la quantità di carburante contenuta nel serbatoio carburante. Quando la chiave viene portata su "ON", l'ago del segnalatore livello carburante percorre per una volta l'intera gamma di carburante e poi ritorna su "E" (vuoto) per provare il circuito elettrico. Man mano che il livello carburante scende, l'ago si sposta verso la lettera "E". Quando l'ago raggiunge la linea rossa, nel serbatoio carburante restano circa 3.0 L (0.79 US gal) (0.66 Imp.gal) di carburante. Quando ciò si verifica, effettuare il rifornimento il più presto possibile.

NOTA: _____
Non permettere al serbatoio carburante di svuotarsi completamente.

Termometro liquido refrigerante

HAU12181

scaldato.

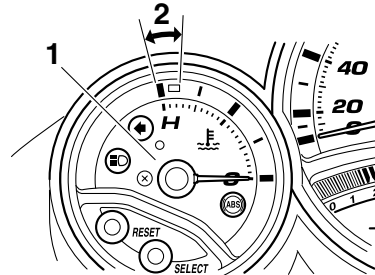

1. Termometro liquido refrigerante
2. Zona rossa

Con la chiave sulla posizione di "ON", il termometro liquido refrigerante indica la temperatura del liquido refrigerante. Girando la chiave su "ON", la lancetta del termometro liquido refrigerante attraversa per una volta l'intera gamma di temperatura e poi torna su "C" per provare il circuito elettrico. La temperatura del liquido refrigerante varia a seconda delle variazioni climatiche e del carico del motore. Se la lancetta raggiunge o entra nella zona rossa, arrestare il veicolo e lasciare raffreddare il motore. (Vedere pagina 6-35.)

HCA10020

ATTENZIONE: _____

Non far funzionare il motore se è surri-

FUNZIONI DEGLI STRUMENTI E DEI COMANDI

Display multifunzione

HAU44963

HWA12311

AVVERTENZA

Ricordarsi di arrestare il veicolo prima di eseguire qualsiasi modifica delle impostazioni del display multifunzione.

3

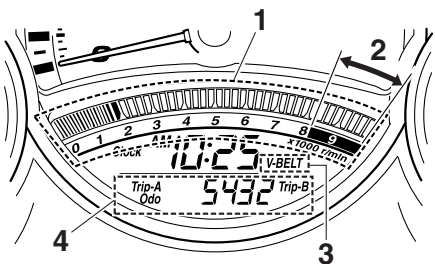

1. Contagiri
2. Zona rossa del contagiri
3. Coperchio carter cinghia trapezoidale "V-BELT"
4. Contachilometri/contachilometri parziali

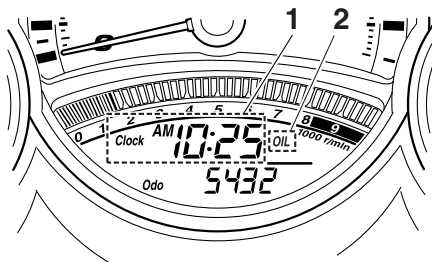

1. Orologio
2. Indicatore cambio olio "OIL"

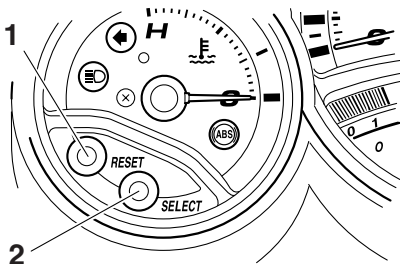

1. Tasto d'azzeramento "RESET"
2. Tasto di selezione "SELECT"

Il display multifunzione è equipaggiato con i seguenti strumenti:

- un contagiri (che indica il regime di rotazione del motore)

- un totalizzatore contachilometri (che indica la distanza totale percorsa)
- due contachilometri parziali (che indicano la distanza percorsa dopo l'ultimo azzeramento)
- un contachilometri parziale riserva carburante (che indica la distanza percorsa quando il carburante rimanente nel serbatoio carburante raggiunge circa 3.0 L (0.79 US gal) (0.66 Imp.gal))
- un dispositivo di autodiagnosi
- un orologio digitale
- un contachilometri parziale cambio olio (che indica la distanza percorsa dopo l'ultimo cambio olio motore)
- un contachilometri parziale cambio cinghia trapezoidale (che indica la distanza percorsa dall'ultimo cambio della cinghia trapezoidale)

NOTA:

- Ricordarsi di girare la chiave su "ON" prima di utilizzare i tasti "SELECT" e "RESET".
- Quando si gira la chiave su "ON", tutti i segmenti del display multifunzione appariranno uno dopo l'altro e poi spariranno, per provare i circuiti elettrici.

FUNZIONI DEGLI STRUMENTI E DEI COMANDI

Contagiri

Il contagiri consente al pilota di controllare il regime di rotazione del motore e di mantenerlo entro la gamma di potenza ideale.

HCA10031

ATTENZIONE:

Non far funzionare il motore quando il contagiri è nella zona rossa.

Zona rossa: 8250 giri/min e oltre

Orologio digitale

Per regolare l'orologio digitale:

1. Premere contemporaneamente i tasti "SELECT" e "RESET" per almeno due secondi.
2. Quando le cifre delle ore iniziano a lampeggiare, premere il tasto d'azzeramento "RESET" per regolare le ore.
3. Premere il tasto "SELECT" e le cifre dei minuti inizieranno a lampeggiare.
4. Premere il tasto d'azzeramento "RESET" per regolare i minuti.
5. Premere il tasto "SELECT" e poi rilasciarlo per avviare l'orologio digitale.

Modalità totalizzatore contachilometri e contachilometri parziali

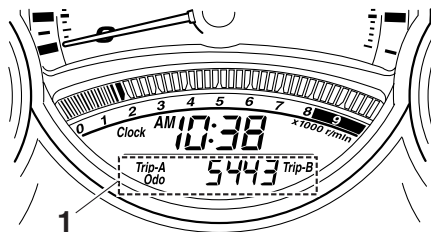

1. Contachilometri/contachilometri parziali

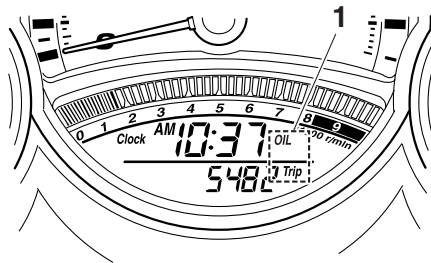

1. Contachilometri parziale cambio olio

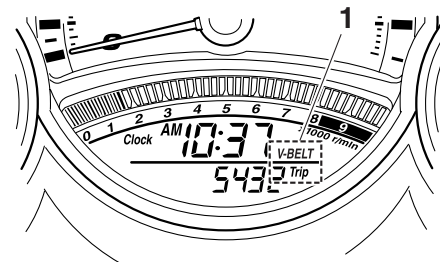

1. Contachilometri parziale sostituzione cinghia trapezoidale

Premendo il tasto "SELECT", sul display si alternano le modalità di totalizzatore contachilometri e di contachilometri parziali nel seguente ordine:

Odo → Trip-A → Trip-B → OIL Trip → V-BELT Trip → Odo

Quando nel serbatoio carburante restano circa 3.0 L (0.79 US gal) (0.66 Imp.gal) di carburante, il display passerà automaticamente alla modalità contachilometri parziale riserva carburante "F Trip" e inizierà a conteggiare la distanza percorsa a partire da quel punto. In tal caso, premendo il tasto "SELECT" sul display si alterneranno le varie modalità di contachilometri parziale e totalizzatore contachilometri nel seguente ordine:

Odo → F Trip → Trip-A → Trip-B → OIL Trip

FUNZIONI DEGLI STRUMENTI E DEI COMANDI

→ V-BELT Trip → Odo

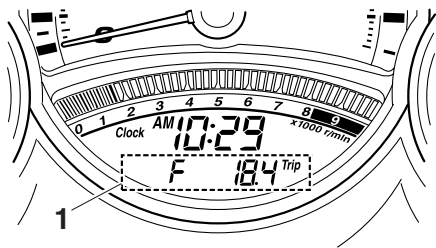

1. Contachilometri riserva

Per azzerare un contachilometri parziale, selezionarlo premendo il tasto “SELECT” fino a quando viene visualizzato “F Trip”, “Trip-A” o “Trip-B”. Mentre viene visualizzato “F Trip”, “Trip-A” o “Trip-B”, premere il tasto “RESET” per almeno un secondo. Se non si azzerava manualmente il contachilometri parziale riserva carburante, esso si azzererà automaticamente e il display tornerà alla modalità precedente dopo il rifornimento e una percorrenza di 5 km (3 mi).

NOTA:

Non è possibile far tornare il display a “F Trip” dopo aver premuto il tasto d’azzeramento “RESET”.

Indicatore cambio olio “OIL”

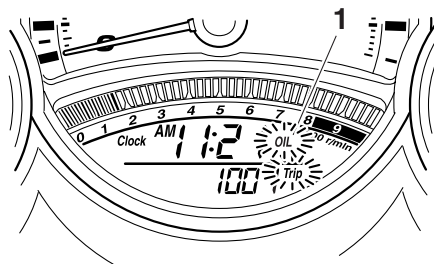

1. Indicatore cambio olio “OIL”

Questo indicatore lampeggia dopo i primi 1000 km (600 mi), poi a 5000 km (3000 mi) e successivamente ogni 5000 km (3000 mi) per indicare la necessità di cambiare l’olio motore.

Dopo aver cambiato l’olio motore, resettare l’indicatore cambio olio. Per azzerare l’indicatore cambio olio, selezionarlo premendo il tasto “SELECT”, fino a quando non viene visualizzato “OIL Trip”, e poi premere il tasto “RESET” per almeno 1 secondo. Quando si preme il tasto “RESET”, “OIL Trip” inizia a lampeggiare. Mentre “OIL Trip” lampeggia, premere il tasto “RESET” per almeno 3 secondi.

Se si cambia l’olio motore prima che l’indicatore cambio olio “OIL” lampeggi (ossia prima di raggiungere l’intervallo di cambio

olio periodico), dopo il cambio dell’olio bisogna resettare l’indicatore “OIL”, se si vuole che indichi al momento giusto il successivo cambio periodico dell’olio.

Si può controllare il circuito elettrico dell’indicatore mediante la seguente procedura.

1. Mettere l’interruttore arresto motore su “” e girare la chiave su “ON”.
2. Controllare che l’indicatore cambio olio si accenda per pochi secondi e poi si spenga.
3. Se l’indicatore cambio olio non si accende, fare controllare il circuito elettrico da un concessionario Yamaha.

Indicatore di sostituzione cinghia trapezoidale “V-BELT”

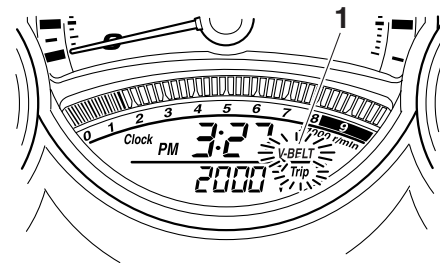

1. Coperchio carter cinghia trapezoidale “V-BELT”

Questo indicatore lampeggia ogni 20000

FUNZIONI DEGLI STRUMENTI E DEI COMANDI

km (12500 mi) quando occorre sostituire la cinghia trapezoidale.

Dopo aver sostituito la cinghia trapezoidale, azzerare l'indicatore sostituzione cinghia trapezoidale. Per azzerare l'indicatore sostituzione cinghia trapezoidale, selezionarlo premendo il tasto "SELECT", fino a quando non viene visualizzato "V-BELT Trip", e poi premere il tasto d'azzeramento "RESET" per almeno 1 secondo. Quando si preme il tasto "RESET", "V-BELT Trip" inizia a lampeggiare. Mentre "V-BELT Trip" lampeggia, premere il tasto "RESET" per almeno 3 secondi.

Se si cambia la cinghia trapezoidale prima che l'indicatore di cambio cinghia trapezoidale "V-BELT" lampeggi (ossia prima di raggiungere l'intervallo di cambio periodico della cinghia), dopo il cambio della cinghia bisogna resettare l'indicatore "V-BELT", se si vuole che indichi al momento giusto il successivo cambio periodico della cinghia. Si può controllare il circuito elettrico dell'indicatore mediante la seguente procedura.

1. Girare la chiave su "ON" e verificare che l'interruttore arresto motore sia su "O".
2. Se l'indicatore di cambio cinghia trapezoidale non si accende, fare controllare il circuito elettrico da un concessionario Yamaha.

Dispositivo di autodiagnosi

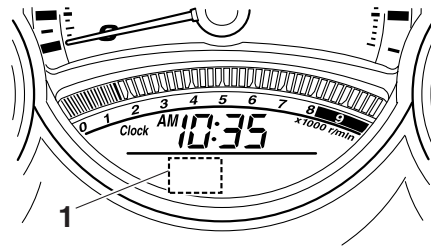

1. Display codice di errore

Questo modello è equipaggiato con un dispositivo di autodiagnosi per vari circuiti elettrici.

Se uno qualsiasi di questi circuiti è difettoso, la spia guasto motore si accende e, successivamente, il display indica un codice di errore a due cifre.

Questo modello è equipaggiato anche con un dispositivo di autodiagnosi per il sistema immobilizzatore.

Se uno qualsiasi dei circuiti del sistema immobilizzatore è difettoso, la spia immobilizer lampeggia e, successivamente, il display indica un codice di errore a due cifre.

NOTA:

Se il display indica il codice di errore 52,

questo potrebbe essere provocato da un'interferenza del transponder. Se appare questo codice di errore, provare ad eseguire quanto segue.

1. Usare la chiave di ricodifica per avviare il motore.

NOTA:

Accertarsi che non ci siano altre chiavi del sistema immobilizzatore vicino al blocchetto accensione, e non tenere più di una chiave dell'immobilizzatore sullo stesso anello portachiavi! Le chiavi del sistema immobilizzatore possono provocare interferenze nei segnali che a loro volta possono impedire l'avviamento del motore.

2. Se il motore si accende, spegnerlo e provare ad accendere il motore con le chiavi standard.
3. Se una o entrambe le chiavi standard non avviano il motore, portare il veicolo, la chiave di ricodifica e le due chiavi standard da un concessionario Yamaha per fare ricodificare le chiavi standard.

Se il display indica codici di errore, annotare il numero del codice e poi fare controllare il veicolo da un concessionario Yamaha.

HCA11590

ATTENZIONE:

Se il display indica un codice di guasto, far controllare il veicolo il più presto possibile per evitare danneggiamenti del motore.

HAU12331

Allarme antifurto (optional)

A richiesta, si può fare installare su questo modello un allarme antifurto da un concessionario Yamaha. Contattare un concessionario Yamaha per maggiori informazioni.

HAU12347

Interruttori manubrio

Sinistra

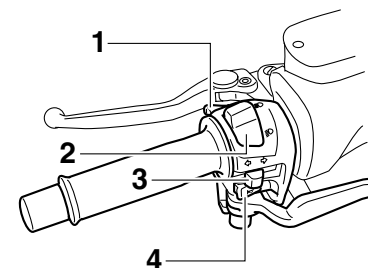

1. Interruttore di segnalazione luce abbagliante "PASS"
2. Commutatore luce abbagliante/anabbagliante "☹/☺"
3. Interruttore indicatori di direzione "↔"
4. Interruttore dell'avvisatore acustico "🔊"

Destra

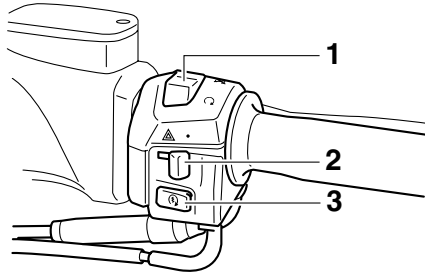

HAU12460

Interruttore indicatori di direzione

“◁/▷”

Spostare questo interruttore verso “▷” per segnalare una curva a destra. Spostare questo interruttore verso “◁” per segnalare una curva a sinistra. Una volta rilasciato, l'interruttore ritorna in posizione centrale. Per spegnere le luci degli indicatori di direzione, premere l'interruttore dopo che è ritornato in posizione centrale.

HCA10050

ATTENZIONE:

Prima di accendere il motore, vedere pagina 5-1 per le istruzioni di avviamento.

HAU42340

La spia guasto motore e la spia ABS si accendono quando si gira la chiave su “ON” e si preme l'interruttore avviamento, ma questo non indica una disfunzione.

HAU12500

Interruttore dell'avvisatore acustico

“🔊”

Premere questo interruttore per azionare l'avvisatore acustico.

HAU12733

Interruttore luci d'emergenza “△”

Con la chiave di accensione su “ON” o “P”, usare questo interruttore per accendere le luci d'emergenza (lampeggio simultaneo di tutte le luci indicatori di direzione). Le luci d'emergenza vengono utilizzate in caso d'emergenza o per avvisare gli altri utenti della strada dell'arresto del vostro veicolo in zone di traffico pericoloso.

HCA10061

ATTENZIONE:

Non utilizzare a lungo le luci d'emergenza a motore spento, per evitare di scaricare la batteria.

HAU12720

Interruttore di avviamento “🔑”

Con il cavalletto laterale alzato, premere questo interruttore azionando il freno anteriore o posteriore per mettere in rotazione il

1. Interruttore di arresto motore “🔑/🚫”
2. Interruttore luci d'emergenza “△”
3. Interruttore avviamento “🔑”

HAU12360

Interruttore di segnalazione luce abbagliante “PASS”

Premere questo interruttore per far lampeggiare il faro.

HAU12400

Commutatore luce abbagliante/anabbagliante “☰/☷”

Posizionare questo interruttore su “☰” per la luce abbagliante e su “☷” per la luce anabbagliante.

FUNZIONI DEGLI STRUMENTI E DEI COMANDI

Leva freno anteriore

HAU44910

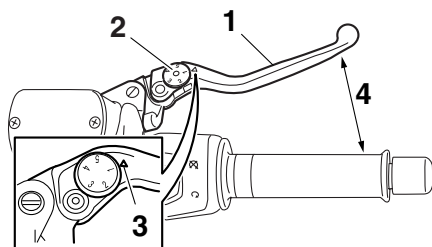

1. Leva freno anteriore
2. Quadrante di regolazione posizione leva freno
3. Riferimento "△"
4. Distanza tra la leva del freno e la manopola sul manubrio

La leva freno anteriore si trova sulla manopola destra. Per azionare il freno anteriore, tirare la leva verso la manopola.

La leva freno anteriore è equipaggiata con un quadrante di regolazione della posizione. Per regolare la distanza tra la leva freno anteriore e la manopola, girare il quadrante di regolazione mentre si allontana la leva freno anteriore dalla manopola. Accertarsi che la regolazione corretta impostata sul quadrante di regolazione sia allineata con il riferimento "△" sulla leva freno anteriore.

Leva freno posteriore

HAU44921

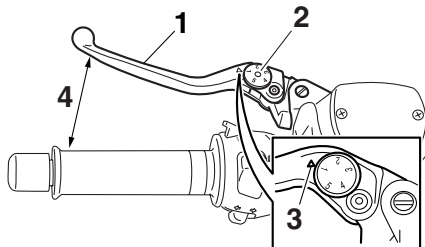

1. Leva freno posteriore
2. Quadrante di regolazione posizione leva freno
3. Riferimento "△"
4. Distanza tra la leva del freno e la manopola sul manubrio

La leva freno posteriore si trova sulla manopola sinistra. Per azionare il freno posteriore, tirare la leva verso la manopola.

La leva freno posteriore è equipaggiata con un quadrante di regolazione della posizione. Per regolare la distanza tra la leva freno posteriore e la manopola, girare il quadrante di regolazione mentre si allontana la leva freno posteriore dalla manopola. Accertarsi che la regolazione corretta impostata sul quadrante di regolazione sia allineata con il riferimento "△" sulla leva freno posteriore.

Leva di blocco freno posteriore

HAU12962

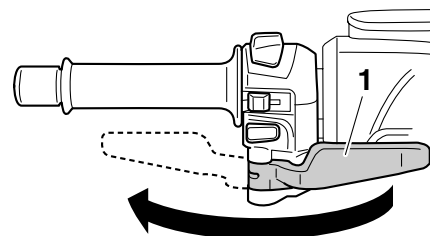

1. Leva di blocco freno posteriore

Questo veicolo è equipaggiato con una leva di blocco freno posteriore per impedire alla ruota posteriore di muoversi quando è arrestata in corrispondenza della segnaletica stradale, negli incroci con binari, ecc.

Per bloccare la ruota posteriore

Spingere la leva di blocco freno posteriore fino a quando non si innesta in posizione.

Per sbloccare la ruota posteriore

Spingere indietro la leva di blocco freno posteriore nella posizione originaria.

NOTA:

- Ricordarsi di controllare che la ruota posteriore non si muova quando la

FUNZIONI DEGLI STRUMENTI E DEI COMANDI

leva di blocco freno posteriore è attivata.

- Per garantire il bloccaggio sicuro della ruota posteriore, applicare la leva del freno posteriore prima di spostare a sinistra la leva di blocco freno posteriore.

HWA12361

AVVERTENZA

Non spostare mai la leva di blocco del freno posteriore verso sinistra mentre il veicolo è in movimento, altrimenti si potrebbe perdere il controllo o causare un incidente. Accertarsi che il veicolo si sia arrestato prima di spostare la leva di blocco del freno posteriore verso sinistra.

ABS (per modelli con ABS)

HAU12993

L'ABS Yamaha (sistema frenante antibloccaggio) comprende un sistema elettronico di comando doppio che agisce indipendentemente sul freno anteriore e su quello posteriore. Durante le frenate d'emergenza, l'ABS controlla in modo sicuro il blocco delle ruote su superfici stradali variabili e con condizioni climatiche diverse, aumentando al massimo l'adesione e le prestazioni dei pneumatici e garantendo un'azione frenante dolce. L'ABS viene monitorizzata dall'ECU (unità di controllo elettronico), che ricorre alla frenatura manuale in caso di disfunzioni.

HWA10090

AVVERTENZA

- L'ABS fornisce le migliori prestazioni sulle distanze di frenata lunghe.
- Su determinati mantelli stradali (ruvidi o ghiaiosi), la distanza di frenata può essere maggiore con l'ABS, che senza. Quindi rispettare una distanza sufficiente dal veicolo che precede per essere adeguati alla sua velocità di marcia.

NOTA:

- L'ABS esegue un'autodiagnosi per po-

chi secondi ogni volta che il veicolo riparte per la prima volta dopo che il blocchetto accensione è stato acceso. Durante questo controllo, si può sentire un rumore di "scatto" dal lato anteriore del veicolo, e se una delle leve dei freni è tirata anche di poco, si può sentire una vibrazione sulla leva, ma questi sintomi non indicano una disfunzione.

- Quando l'ABS è attiva, i freni si comandano nel modo usuale. Si possono sentire delle pulsazioni sulle leve freno, ma questo non significa che ci siano delle disfunzioni.
- Questa ABS ha una modalità di prova che consente al proprietario di provare la sensazione di pulsazioni sulle leve freno quando l'ABS è attiva. Tuttavia sono necessari degli attrezzi speciali, per cui consigliamo di consultare un concessionario Yamaha per eseguire questa prova.

HCA16120

ATTENZIONE:

Tenete qualsiasi tipo di magneti (compresi gli utensili di recupero magnetici, i cacciaviti magnetici, ecc.) lontani dai mozzi della ruota anteriore e posteriore, altrimenti i rotori magnetici installati nei

FUNZIONI DEGLI STRUMENTI E DEI COMANDI

mozzi ruote potrebbero danneggiarsi, provocando il funzionamento improprio del sistema ABS.

HAU13174

Tappo serbatoio carburante

Per togliere il tappo serbatoio carburante

1. Aprire il coperchio tirando in alto la leva.

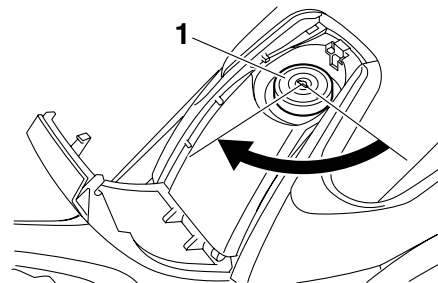

1. Tappo serbatoio carburante

Per installare il tappo serbatoio carburante

1. Allineare i riferimenti d'accoppiamento, inserire il tappo serbatoio carburante nell'apertura del serbatoio e poi premere il tappo verso il basso.

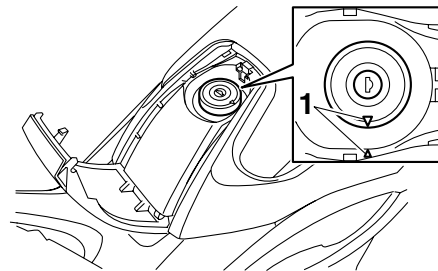

1. Riferimenti di accoppiamento

3

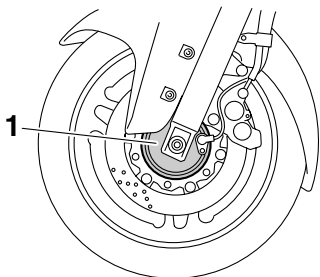

1. Mozzo ruota anteriore

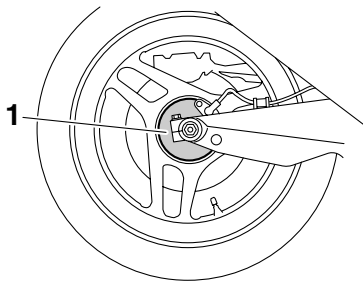

1. Mozzo ruota posteriore

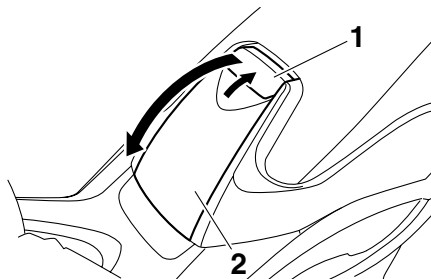

1. Leva di apertura
2. Coperchio

2. Inserire la chiave nella serratura e girarla in senso orario. La serratura si apre e si può togliere il tappo serbatoio carburante.

FUNZIONI DEGLI STRUMENTI E DEI COMANDI

2. Riportare la chiave nella sua posizione originaria girandola in senso antiorario, e poi sfilarla.
3. Chiudere il coperchio.

HWA11260

AVVERTENZA

Verificare che il tappo del serbatoio del carburante sia installato correttamente e bloccato in posizione prima di utilizzare lo scooter.

Carburante

HAU13211

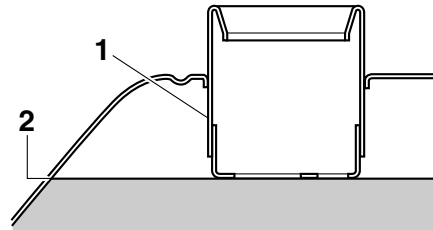

1. Tubo di rifornimento del serbatoio del carburante
2. Livello carburante

Accertarsi che il serbatoio contenga una quantità sufficiente di carburante. Riempire il serbatoio carburante fino al fondo del bocchettone riempimento, come illustrato nella figura.

HWA10880

AVVERTENZA

- Non riempire eccessivamente il serbatoio, altrimenti il carburante potrebbe traboccare quando si riscalda e si espande.
- Evitare di versare carburante sul motore caldo.

HCA10070

ATTENZIONE:

Pulire subito con uno straccio pulito, asciutto e soffice l'eventuale carburante versato, in quanto può deteriorare le superfici verniciate o di plastica.

HAU33520

Carburante consigliato:

SOLTANTO BENZINA SENZA PIOMBO

Capacità del serbatoio del carburante:

15.0 L (3.96 US gal) (3.30 Imp.gal)

HCA11400

ATTENZIONE:

Usare soltanto benzina senza piombo. L'utilizzo di benzina con piombo provocherebbe danneggiamenti gravi sia alle parti interne del motore, come le valvole ed i segmenti, sia all'impianto di scarico.

Il vostro motore Yamaha è stato progettato per l'utilizzo di benzina normale senza piombo con un numero di ottano controllato di 91 o più. Se il motore batte in testa, usare benzina di una marca diversa o benzina super senza piombo. L'uso della benzina senza piombo prolunga la durata delle candele

FUNZIONI DEGLI STRUMENTI E DEI COMANDI

e riduce i costi di manutenzione.

HAU13431

HAU13932

Convertitore catalitico

Questo modello è dotato di un convertitore catalitico nell'impianto di scarico.

HWA10860

AVVERTENZA

L'impianto dello scarico scotta dopo il funzionamento del mezzo. Verificare che l'impianto dello scarico si sia raffreddato prima di eseguire lavori di manutenzione su di esso.

HCA10700

ATTENZIONE:

Si devono rispettare le seguenti precauzioni di sicurezza per prevenire il rischio di incendi o di altri danneggiamenti:

- Usare soltanto benzina senza piombo. L'utilizzo di benzina con piombo provocherebbe danni irreparabili al convertitore catalitico.
- Non parcheggiare mai il veicolo vicino a possibili rischi di incendio, come erba o altri materiali facilmente combustibili.
- Non far girare il motore troppo a lungo al minimo.

Sella

Per aprire la sella

1. Posizionare lo scooter sul cavalletto centrale.
2. Inserire la chiave nel blocchetto accensione e girarla in senso antiorario nella posizione di "OPEN".

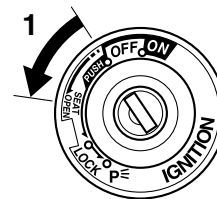

1. Aprire.

NOTA:

Non premere la chiave mentre la si gira.

3. Alzare la sella.

FUNZIONI DEGLI STRUMENTI E DEI COMANDI

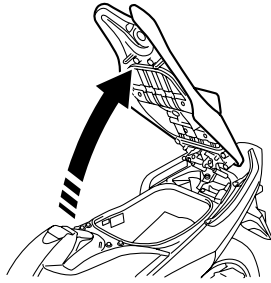

Per chiudere la sella

1. Abbassare la sella e poi premerla verso il basso per bloccarla in posizione.
2. Togliere la chiave dal blocchetto accensione se si lascia incustodito lo scooter.

NOTA:

Verificare che la sella sia fissata correttamente prima di utilizzare il mezzo.

Portacasco

HAU14340

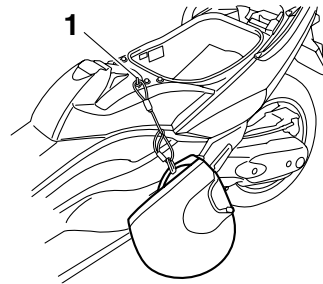

1. Portacasco

Il portacasco si trova sotto la sella. Un cavo portacasco accanto al kit degli attrezzi in dotazione è disponibile per assicurare un casco al portacasco.

Per agganciare un casco al portacasco

1. Aprire la sella. (Vedere pagina 3-16.)
2. Far passare il cavo portacasco attraverso la fibbia del sottogola come illustrato nella figura e poi agganciare entrambe le estremità del cavo sopra al portacasco.
3. Chiudere fermamente la sella.

HWA10160



Non guidare mai con un casco agganciato al portacasco: il casco potrebbe urta-

re altri oggetti, causando la perdita di controllo del mezzo, il che può risultare in un incidente.

Per sganciare il casco dal portacasco
Aprire la sella, togliere il cavo che porta il casco dal portacasco e dal casco e poi chiudere la sella.

FUNZIONI DEGLI STRUMENTI E DEI COMANDI

HAU44992

Vani portaoggetti

Vani portaoggetti anteriori A e B

Per aprire un vano portaoggetti anteriore, muovere la leva verso l'alto e poi tirarla.

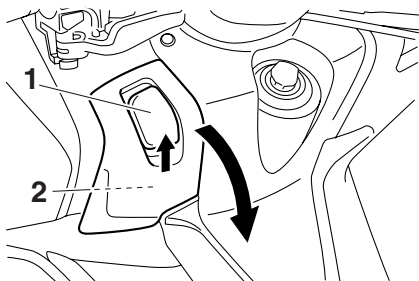

1. Leva di apertura scomparto portaoggetti
2. Vano portaoggetti anteriore A

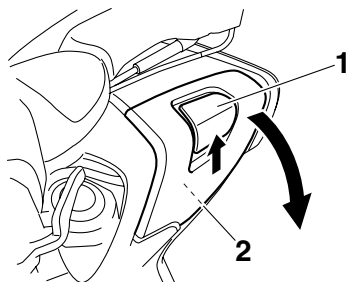

1. Leva di apertura scomparto portaoggetti
2. Vano portaoggetti anteriore B

Per chiudere i vani portaoggetti anteriori, spingere il coperchio nella posizione originale.

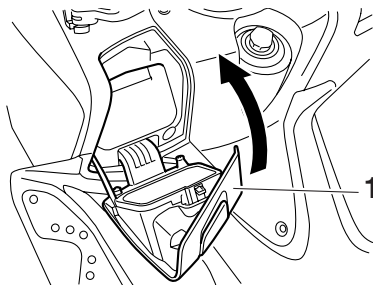

1. Sportello dello scomparto portaoggetti

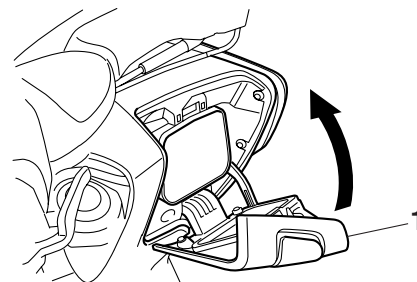

1. Sportello dello scomparto portaoggetti

HWA14860

AVVERTENZA

Non riporre oggetti pesanti in questi vani.

Vano portaoggetti posteriore

Si può riporre un casco nel vano portaoggetti posteriore sotto la sella. (Vedere pagina 3-16.) Per riporre un casco nel vano portaoggetti posteriore, inserirlo capovolto e con il lato anteriore rivolto verso sinistra.

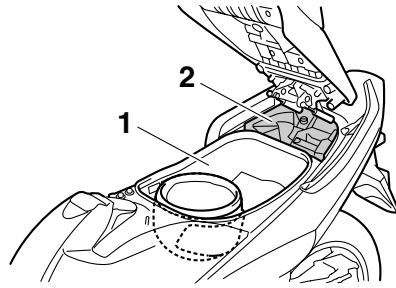

1. Vano portaoggetti posteriore
2. Zona ombreggiata

NOTA:

- Alcuni caschi non si possono riporre nel vano portaoggetti posteriore a causa della loro dimensione o forma.
- Non lasciare lo scooter incustodito con la sella aperta.

HCA16080

HCA16090

ATTENZIONE:

La zona ombreggiata nella figura non è un vano portaoggetti. Per evitare di danneggiare le cerniere della sella, non mettere oggetti in questa zona.

HWA11241

⚠ AVVERTENZA

- Non superare il limite di carico di 5 kg (11 lb) per il vano portaoggetti posteriore.
- Non superare il carico massimo di 190 kg (419 lb) per il veicolo.

stica prima di riporli nel vano portaoggetti.

- Poiché il vano portaoggetti può bagnarsi durante il lavaggio dello scooter, mettere in una busta di plastica gli oggetti riposti in esso.
- Non tenere oggetti di valore o fragili nel vano portaoggetti.
- Non lasciare aperta a lungo la sella, altrimenti la luce potrebbe scaricare la batteria.

Specchietti retrovisori

Gli specchietti retrovisori di questo veicolo si possono piegare indietro per parcheggiare in spazi ristretti. Ripiegare gli specchietti nella loro posizione originaria prima di mettersi in marcia.

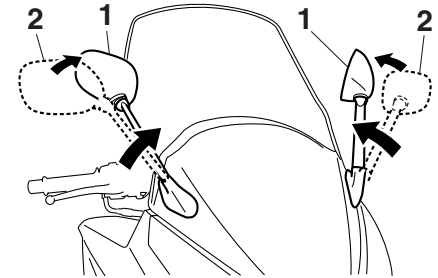

1. Posizione di parcheggio
2. Posizione di marcia

HWA14371

⚠ AVVERTENZA

Ricordarsi di ripiegare gli specchietti retrovisori nella loro posizione originaria prima di guidare.

ATTENZIONE:

Fare attenzione ai seguenti punti quando si usa il vano portaoggetti:

- Poiché il vano portaoggetti accumula il calore quando è esposto al sole, non riporre oggetti sensibili al calore al suo interno.
- Per evitare che l'umidità si propaghi nel vano portaoggetti, mettere gli oggetti bagnati in una busta di pl-

Ammortizzatore

HAU15090

HWA10220

AVVERTENZA

Questo ammortizzatore contiene azoto gassoso fortemente compresso. Per maneggiare correttamente l'ammortizzatore, si devono leggere e comprendere le seguenti informazioni prima di intervenire su di esso. Il produttore non può essere ritenuto responsabile di danni alle cose o lesioni provocati da un maneggio scorretto.

- Non manomettere o tentare di aprire il cilindro del gas.
- Non esporre l'ammortizzatore a fiamme libere o altre fonti di calore, potrebbe esplodere a causa dell'eccessiva pressione del gas.
- Non deformare o danneggiare in nessun modo il cilindro del gas, si provocherebbe un calo delle prestazioni di smorzamento.
- Affidare sempre l'assistenza dell'ammortizzatore ad un concessionario Yamaha.

Cavalletto laterale

HAU15301

Il cavalletto laterale si trova sul lato sinistro del telaio. Alzare o abbassare il cavalletto laterale con il piede mentre si tiene il veicolo in posizione diritta.

NOTA:

L'interruttore incorporato nel cavalletto laterale fa parte del sistema d'interruzione circuito accensione, che interrompe l'accensione in determinate situazioni (vedere più avanti per spiegazioni sul sistema d'interruzione circuito accensione).

HWA10240

AVVERTENZA

Non si deve utilizzare il veicolo con il cavalletto laterale abbassato, o se non può essere alzato correttamente (oppure se non rimane alzato), altrimenti il cavalletto laterale potrebbe toccare il terreno e distrarre il pilota, con conseguente possibilità di perdere il controllo del mezzo. Il sistema d'interruzione circuito accensione Yamaha è stato progettato per far adempiere al pilota la responsabilità di alzare il cavalletto laterale prima di mettere in movimento il mezzo. Pertanto si prega di controllare questo sistema regolarmente come descritto di seguito e di farlo riparare da un concessionario

Yamaha se non funziona correttamente.

HAU45050

Sistema d'interruzione circuito accensione

Il sistema d'interruzione circuito accensione (comprendente l'interruttore cavalletto laterale e gli interruttori luci stop) ha le seguenti funzioni:

- Impedire l'avviamento con il cavalletto laterale alzato, ma nessun freno attivo.
- Impedire l'avviamento con uno dei freni attivo, ma il cavalletto laterale ancora abbassato.
- Spegnerne il motore con il cavalletto laterale abbassato.

Controllare periodicamente il funzionamento del sistema d'interruzione circuito accensione in conformità alla seguente procedura:

HWA10250



Se si nota una disfunzione, fare controllare il sistema da un concessionario Yamaha prima di utilizzare il mezzo.

FUNZIONI DEGLI STRUMENTI E DEI COMANDI

3

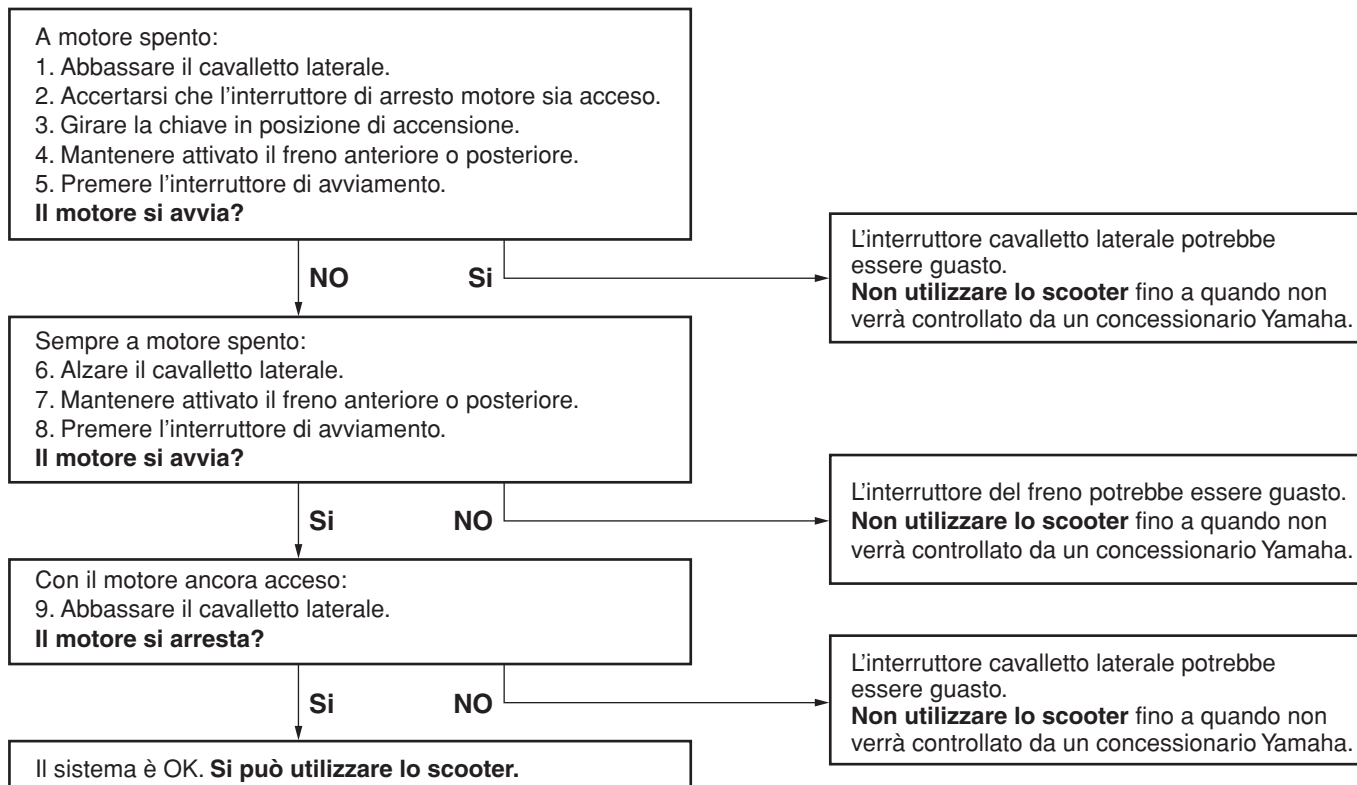

CONTROLLI PRIMA DELL'UTILIZZO

HAU15593

Il proprietario è responsabile delle condizioni del veicolo. Componenti vitali possono iniziare a deteriorarsi rapidamente ed in modo imprevisto, anche se il veicolo resta inutilizzato (per esempio, a seguito della esposizione agli elementi). Qualsiasi danneggiamento, perdita di liquidi o di pressione pneumatici può avere serie conseguenze. Pertanto è molto importante, oltre ad un controllo visivo, controllare i seguenti punti prima di ogni utilizzo.

NOTA:

Eseguire sempre i controlli citati ogni volta che si utilizza il veicolo. Questi controlli possono venire eseguiti in pochissimo tempo, e la sicurezza che assicurano al pilota compensa questa perdita di tempo.

HWA11150

 **AVVERTENZA**

Se uno dei componenti nella lista dei controlli prima dell'utilizzo non funziona correttamente, farlo controllare e riparare prima di utilizzare il veicolo.

CONTROLLI PRIMA DELL'UTILIZZO

HAU15605

Elenco dei controlli prima dell'utilizzo

POSIZIONE	CONTROLLI	PAGINA
Carburante	<ul style="list-style-type: none">● Controllare il livello del carburante nel serbatoio.● Fare rifornimento se necessario.● Controllare l'assenza di perdite nel circuito del carburante.	3-15
Olio motore	<ul style="list-style-type: none">● Controllare il livello dell'olio nel motore.● Se necessario, aggiungere olio del tipo consigliato fino al livello secondo specifica.● Controllare l'assenza di perdite di olio nel veicolo.	6-12
Olio della trasmissione a catena	<ul style="list-style-type: none">● Controllare l'assenza di perdite di olio nel veicolo.	6-15
Liquido refrigerante	<ul style="list-style-type: none">● Controllare il livello del liquido refrigerante nel serbatoio.● Se necessario, aggiungere liquido refrigerante del tipo consigliato fino al livello secondo specifica.● Verificare che non ci siano perdite nell'impianto di raffreddamento.	6-16
Freno anteriore	<ul style="list-style-type: none">● Controllare il funzionamento.● Se si ha una sensazione di morbidezza e cedevolezza, fare spurgare l'impianto idraulico da un concessionario Yamaha.● Controllare l'usura pastiglie freni.● Sostituire se necessario.● Controllare il livello del liquido nel serbatoio.● Se necessario, aggiungere liquido freni del tipo consigliato fino al livello secondo specifica.● Verificare che non ci siano perdite nell'impianto idraulico.	6-22, 6-23, 6-24

CONTROLLI PRIMA DELL'UTILIZZO

POSIZIONE	CONTROLLI	PAGINA
Freno posteriore	<ul style="list-style-type: none"> • Controllare il funzionamento. • Se si ha una sensazione di morbidezza e cedevolezza, fare spurgare l'impianto idraulico da un concessionario Yamaha. • Controllare l'usura pastiglie freni. • Sostituire se necessario. • Controllare il livello del liquido nel serbatoio. • Se necessario, aggiungere liquido freni del tipo consigliato fino al livello secondo specifica. • Verificare che non ci siano perdite nell'impianto idraulico. 	6-22, 6-23, 6-24
Manopola dell'acceleratore	<ul style="list-style-type: none"> • Accertarsi che il movimento sia agevole. • Controllare il gioco del cavo. • Se necessario, fare regolare il gioco del cavo e lubrificare il cavo ed il corpo della manopola da un concessionario Yamaha. 	6-19, 6-25
Ruote e pneumatici	<ul style="list-style-type: none"> • Controllare l'assenza di danneggiamenti. • Controllare la condizione dei pneumatici e la profondità del battistrada. • Controllare la pressione dell'aria. • Correggere se necessario. 	6-20, 6-21
Leve del freno	<ul style="list-style-type: none"> • Accertarsi che il movimento sia agevole. • Lubrificare i punti di rotazione delle leve se necessario. 	6-26
Cavalletto laterale, cavalletto centrale	<ul style="list-style-type: none"> • Accertarsi che il movimento sia agevole. • Lubrificare i punti di rotazione se necessario. 	6-26
Fissaggi della parte ciclistica	<ul style="list-style-type: none"> • Accertarsi che tutti i dadi, i bulloni e le viti siano serrati correttamente. • Serrare se necessario. 	—
Strumenti, luci, segnali e interruttori	<ul style="list-style-type: none"> • Controllare il funzionamento. • Correggere se necessario. 	—
Interruttore del cavalletto laterale	<ul style="list-style-type: none"> • Controllare il funzionamento del sistema d'interruzione del circuito di accensione. • Se il sistema è guasto, fare controllare il veicolo da un concessionario Yamaha. 	3-20

UTILIZZO E PUNTI IMPORTANTI RELATIVI ALLA GUIDA

HAU15970

HAU45310

HAU36510

HWA11250

HCA10250

AVVERTENZA

- **Familiarizzare completamente con tutti i comandi e le loro funzioni prima di utilizzare il mezzo. Consultare un concessionario Yamaha per tutti i comandi o le funzioni non compresi a fondo.**
- **Non avviare o far funzionare mai il motore in ambienti chiusi per qualsiasi durata di tempo. I gas di scarico sono tossici e la loro inalazione può provocare la perdita di coscienza ed il decesso in tempi brevi. Accertarsi di garantire sempre una ventilazione adeguata.**
- **Per sicurezza, avviare sempre il motore con il cavalletto centrale abbassato.**
- **Quando il cavalletto centrale è abbassato ed il motore gira al minimo, tenere le mani ed i piedi lontani dalla ruota posteriore.**

NOTA:

Questo modello è equipaggiato con un sensore dell'angolo di inclinazione per arrestare il motore in caso di ribaltamento. Per avviare il motore dopo un ribaltamento, ricordarsi di girare il blocchetto accensione su "OFF" e poi su "ON". Se non lo si fa, si impedisce al motore di avviarsi nonostante il motore inizi a girare quando si preme l'interruttore avviamento.

Accensione del motore

ATTENZIONE:

Vedere pagina 5-4 per le istruzioni di rodaggio del motore prima di utilizzare il mezzo per la prima volta.

Affinché il sistema d'interruzione circuito accensione dia il consenso all'avviamento, il cavalletto laterale deve essere alzato.

HWA10290

AVVERTENZA

- **Prima di accendere il motore, controllare il funzionamento del sistema d'interruzione del circuito di accensione in conformità alla procedura descritta a pagina 3-21.**
- **Non guidare mai con il cavalletto laterale abbassato.**

1. Girare la chiave su "ON" e verificare che l'interruttore arresto motore sia su "○".

HCA15020

ATTENZIONE:

Le seguenti spie d'avvertimento, spia di segnalazione ed indicatori dovrebbero accendersi per pochi secondi e poi spegnersi.

- Spia guasto motore
- Spia ABS (per modelli con ABS)

UTILIZZO E PUNTI IMPORTANTI RELATIVI ALLA GUIDA

- Spia immobilizer
- Spia sostituzione cinghia trapezoidale
- Indicatore cambio olio

Se una spia d'avvertimento, una spia di segnalazione o un indicatore non si spegne, vedere pagina 3-3 o 3-6 per il controllo del circuito della corrispondente spia d'avvertimento, spia di segnalazione o indicatore.

2. Chiudere completamente l'acceleratore.
3. Accendere il motore premendo l'interruttore avviamento ed azionando il freno anteriore o posteriore.

NOTA:

Se il motore non si avvia, rilasciare l'interruttore avviamento, attendere alcuni secondi e poi riprovare. Ogni tentativo di accensione deve essere il più breve possibile per preservare la batteria. Non tentare di far girare il motore per più di 10 secondi per ogni tentativo.

HCA11040

ATTENZIONE:

Per allungare al massimo la vita del motore, non accelerare bruscamente quando il motore è freddo!

HAU45091

Avvio del mezzo

1. Stringendo la leva freno posteriore con la sinistra e tenendo la maniglia con la destra, far scendere lo scooter dal cavalletto centrale.

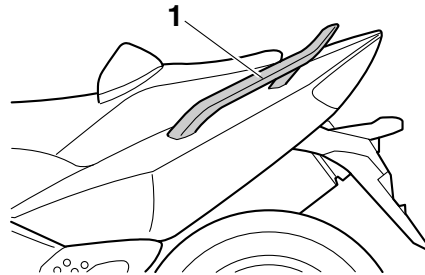

1. Maniglia

2. Sedere a cavalcioni della sella e poi regolare gli specchietti retrovisori.
3. Accendere gli indicatori di direzione.
4. Controllare il traffico in arrivo e poi girare lentamente la manopola acceleratore (a destra) per mettere in movimento il mezzo.
5. Spegnerne gli indicatori di direzione.

HAU16780

Accelerazione e decelerazione

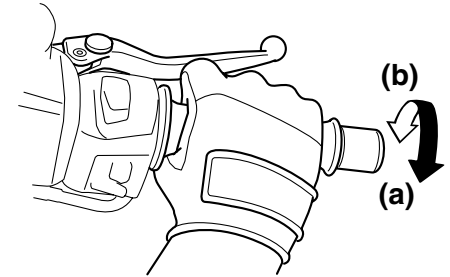

La regolazione della velocità avviene aprendo e chiudendo la manopola dell'acceleratore. Per aumentare la velocità, girare la manopola dell'acceleratore in direzione (a). Per ridurre la velocità, girare la manopola dell'acceleratore in direzione (b).

UTILIZZO E PUNTI IMPORTANTI RELATIVI ALLA GUIDA

HAU16792

Frenatura

1. Chiudere completamente l'acceleratore.
2. Azionare contemporaneamente il freno anteriore e quello posteriore aumentando gradualmente la pressione.

Anteriore

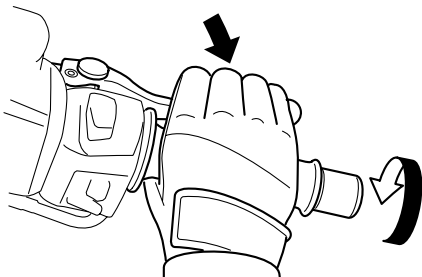

Posteriore

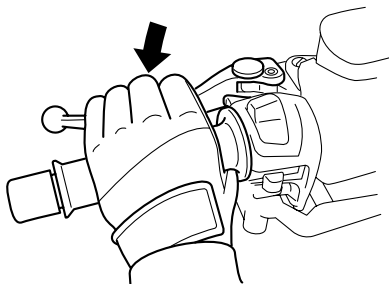

HWA10300

AVVERTENZA

- Evitare frenate brusche o improvvise (specialmente quando ci si inclina su di un lato), altrimenti lo scooter potrebbe slittare o ribaltarsi.
- Quando sono bagnati, i passaggi a livello, le rotaie dei tram, le lamiere metalliche in prossimità di cantieri di costruzioni stradali ed i coperchi dei tombini diventano estremamente sdruciolevoli. Pertanto, rallentare quando ci si avvicina a queste zone ed attraversarle con cautela.
- Ricordarsi che frenare su strade bagnate è molto più difficile.
- Guidare lentamente in discesa, in quanto frenare in discesa può esse-

re molto difficile.

UTILIZZO E PUNTI IMPORTANTI RELATIVI ALLA GUIDA

HAU16820

Consigli per ridurre il consumo del carburante

Il consumo di carburante dipende in gran parte dallo stile di guida. I seguenti consigli possono aiutare a ridurre il consumo di carburante:

- Evitare regimi di rotazione elevati del motore durante l'accelerazione.
- Evitare regimi di rotazione elevati quando non c'è carico sul motore.
- Spegnerne il motore invece di lasciarlo al minimo per lunghi periodi di tempo (per es. negli ingorghi di traffico, ai semafori o ai passaggi a livello).

HAU16841

Rodaggio

Non c'è un periodo più importante nella vita del motore di quello tra 0 e 1600 km (1000 mi). Per questo motivo, leggere attentamente quanto segue.

Dato che il motore è nuovo, non sottoporlo a sforzi eccessivi per i primi 1600 km (1000 mi). Le varie parti del motore si usurano e si adattano reciprocamente creando i giochi di funzionamento corretti. Durante questo periodo si deve evitare di guidare a lungo a tutto gas o qualsiasi altra condizione che possa provocare il surriscaldamento del motore.

HAU36530

0–1000 km (0–600 mi)

Evitare di fare funzionare a lungo il motore oltre 4000 giri/min.

1000–1600 km (600–1000 mi)

Evitare di fare funzionare a lungo il motore oltre 6000 giri/min.

HCA11281

ATTENZIONE:

Dopo 1000 km (600 mi) di funzionamento si deve cambiare l'olio motore e sostituire la cartuccia o l'elemento del filtro dell'olio.

1600 km (1000 mi) e più

Ora si può utilizzare normalmente il mezzo.

HCA10310

ATTENZIONE:

- **Mantenere il regime di rotazione del motore al di fuori della zona rossa del contagiri.**
- **In caso di disfunzioni del motore durante il periodo di rodaggio, fare controllare immediatamente il mezzo da un concessionario Yamaha.**

UTILIZZO E PUNTI IMPORTANTI RELATIVI ALLA GUIDA

HAU17212

Parcheggio

Quando si parcheggia, spegnere il motore e togliere la chiave dal blocchetto accensione.

HWA10310

AVVERTENZA

- Poiché il motore e l'impianto di scarico possono divenire molto caldi, parcheggiare in luoghi dove i pedoni o i bambini non possano facilmente toccarli.
- Non parcheggiare su un pendio o su terreno soffice, altrimenti il veicolo potrebbe ribaltarsi.

HCA10380

ATTENZIONE:

Non parcheggiare mai vicino a possibili rischi di incendio, come erba o altri materiali facilmente combustibili.

MANUTENZIONE PERIODICA E PICCOLE RIPARAZIONI

HAU17280

La sicurezza è un obbligo del proprietario. Le ispezioni, le regolazioni e le lubrificazioni periodiche conserveranno il mezzo nelle migliori condizioni possibili di sicurezza e di efficienza. I punti più importanti relativi ai controlli, alle regolazioni ed alla lubrificazione sono illustrati nelle pagine seguenti.

Gli intervalli indicati nella tabella della manutenzione periodica e di lubrificazione vanno considerati solo come una guida generale in condizioni di marcia normali. Tuttavia, POTREBBE ESSERE NECESSARIO RIDURRE GLI INTERVALLI DI MANUTENZIONE IN FUNZIONE DELLE CONDIZIONI CLIMATICHE, DEL TERRENO, DELLA SITUAZIONE GEOGRAFICA E DELL'IMPIEGO INDIVIDUALE.

HWA10320

AVVERTENZA

Se non si ha confidenza con i lavori di manutenzione, farli eseguire da un concessionario Yamaha.

HWA10330

AVVERTENZA

Questo scooter è progettato esclusivamente per l'utilizzo su fondi stradali pavimentati. Se lo scooter viene impiegato su percorsi molto polverosi, fangosi o bagnati, si deve pulire o sostituire più

spesso l'elemento del filtro dell'aria, altrimenti potrebbe verificarsi una rapida usura del motore. Consultare un concessionario Yamaha per gli intervalli di manutenzione corretti.

HAU17390

Kit di attrezzi in dotazione

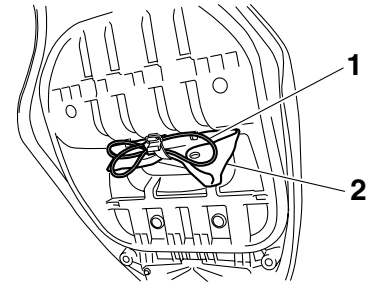

1. Cavo portacasco
2. Kit di attrezzi in dotazione

Il kit di attrezzi in dotazione si trova sotto la sella. (Vedere pagina 3-16.)

Le informazioni per l'assistenza contenute in questo libretto e gli attrezzi del kit in dotazione hanno lo scopo di aiutarvi nell'esecuzione della manutenzione preventiva e di piccole riparazioni. È tuttavia possibile che, per eseguire correttamente determinati lavori di manutenzione, siano necessari degli attrezzi supplementari, come una chiave dinamometrica.

NOTA:

Se non si è in possesso degli attrezzi o dell'esperienza necessari per un determinato lavoro, farlo eseguire dal concessionario.

MANUTENZIONE PERIODICA E PICCOLE RIPARAZIONI

rio Yamaha di fiducia.

HWA10350

AVVERTENZA

Le modifiche non approvate dalla Yamaha possono provocare una perdita delle prestazioni e rendere il mezzo non sicuro per l'uso. Consultare un concessionario Yamaha prima di tentare di eseguire modifiche di qualsiasi genere.

MANUTENZIONE PERIODICA E PICCOLE RIPARAZIONI

HAU1770A

Manutenzione periodica e lubrificazione

NOTA:

- I controlli annuali vanno eseguiti ogni anno, a meno che invece non si esegua una manutenzione basata sui chilometri, o per il Regno Unito, una manutenzione basata sulle miglia.
- Da 50000 km (30000 mi), ripetere gli intervalli di manutenzione iniziando da 10000 km (6000 mi).
- Affidare l'assistenza delle posizioni evidenziate da un asterisco ad un concessionario Yamaha, in quanto richiedono utensili speciali, dati ed abilità tecnica.

N.	POSIZIONE	INTERVENTO DI CONTROLLO O MANUTENZIONE	LETTURA DEL TOTALIZZATORE CONTACHILOMETRI					CONTROLLO ANNUALE
			1000 km (600 mi)	10000 km (6000 mi)	20000 km (12000 mi)	30000 km (18000 mi)	40000 km (24000 mi)	
1	* Circuito del carburante	<ul style="list-style-type: none"> • Verificare che i tubi flessibili della benzina non siano fessurati o danneggiati. 		√	√	√	√	√
2	* Candele	<ul style="list-style-type: none"> • Controllare lo stato. • Pulire e ripristinare la distanza elettrodi. 		√		√		
		<ul style="list-style-type: none"> • Sostituire. 			√		√	
3	* Valvole	<ul style="list-style-type: none"> • Controllare il gioco valvole. • Regolare. 	Ogni 40000 km (24000 mi)					
4	Elemento del filtro dell'aria	<ul style="list-style-type: none"> • Sostituire. 			√		√	
5	* Elementi del filtro dell'aria del carter della cinghia trapezoidale	<ul style="list-style-type: none"> • Pulire. 		√		√		
		<ul style="list-style-type: none"> • Sostituire. 			√		√	
6	* Freno anteriore	<ul style="list-style-type: none"> • Controllare il funzionamento, il livello del liquido e l'assenza di perdite nel veicolo. 	√	√	√	√	√	√
		<ul style="list-style-type: none"> • Sostituire le pastiglie dei freni. 	Se consumate fino al limite					

MANUTENZIONE PERIODICA E PICCOLE RIPARAZIONI

N.	POSIZIONE	INTERVENTO DI CONTROLLO O MANUTENZIONE	LETTURA DEL TOTALIZZATORE CONTACHILOMETRI					CONTROLLO ANNUALE
			1000 km (600 mi)	10000 km (6000 mi)	20000 km (12000 mi)	30000 km (18000 mi)	40000 km (24000 mi)	
7	* Freno posteriore	<ul style="list-style-type: none"> Controllare il funzionamento, il livello del liquido e l'assenza di perdite nel veicolo. 	√	√	√	√	√	√
		<ul style="list-style-type: none"> Sostituire le pastiglie dei freni. 	Se consumate fino al limite					
8	* Blocco del freno posteriore	<ul style="list-style-type: none"> Controllare il funzionamento. Regolare. 	√	√	√	√	√	√
9	* Tubi flessibili del freno	<ul style="list-style-type: none"> Controllare se vi sono fessurazioni o danneggiamenti. 		√	√	√	√	√
		<ul style="list-style-type: none"> Sostituire. 	Ogni 4 anni					
10	* Ruote	<ul style="list-style-type: none"> Controllare il disassamento e danneggiamenti. 		√	√	√	√	
11	* Pneumatici	<ul style="list-style-type: none"> Controllare la profondità del battistrada e danneggiamenti. Sostituire se necessario. Controllare la pressione dell'aria. Correggere se necessario. 		√	√	√	√	√
12	* Cuscinetti delle ruote	<ul style="list-style-type: none"> Controllare che il cuscinetto non sia allentato o danneggiato. 		√	√	√	√	
13	* Cuscinetti dello sterzo	<ul style="list-style-type: none"> Controllare il gioco dei cuscinetti e la durezza della sterzo. 	√	√	√	√	√	
		<ul style="list-style-type: none"> Lubrificare con grasso a base di sapone di litio. 	Ogni 20000 km (12000 mi)					
14	* Fissaggi della parte ciclistica	<ul style="list-style-type: none"> Accertarsi che tutti i dadi, i bulloni e le viti siano serrati correttamente. 		√	√	√	√	√

MANUTENZIONE PERIODICA E PICCOLE RIPARAZIONI

N.	POSIZIONE	INTERVENTO DI CONTROLLO O MANUTENZIONE	LETTURA DEL TOTALIZZATORE CONTACHILOMETRI					CONTROLLO ANNUALE
			1000 km (600 mi)	10000 km (6000 mi)	20000 km (12000 mi)	30000 km (18000 mi)	40000 km (24000 mi)	
15	Perno di rotazione della leva freno anteriore	<ul style="list-style-type: none"> Lubrificare con grasso al silicone. 		✓	✓	✓	✓	✓
16	Perno di rotazione leva freno posteriore	<ul style="list-style-type: none"> Lubrificare con grasso al silicone. 		✓	✓	✓	✓	✓
17	Cavalletto laterale, cavalletto centrale	<ul style="list-style-type: none"> Controllare il funzionamento. Lubrificare. 		✓	✓	✓	✓	✓
18	* Interruttore del cavalletto laterale	<ul style="list-style-type: none"> Controllare il funzionamento. 	✓	✓	✓	✓	✓	✓
19	* Forcella	<ul style="list-style-type: none"> Controllare il funzionamento e l'assenza di perdite di olio. 		✓	✓	✓	✓	
20	* Gruppo dell'ammortizzatore	<ul style="list-style-type: none"> Controllare il funzionamento e l'assenza di perdite di olio nell'ammortizzatore. 		✓	✓	✓	✓	
21	* Iniezione carburante	<ul style="list-style-type: none"> Regolare il regime del minimo e la sincronizzazione. 	✓	✓	✓	✓	✓	✓
22	Olio motore	<ul style="list-style-type: none"> Cambiare. (Vedere pagina 3-6.) 	✓	Quando l'indicatore cambio olio lampeggia				
		<ul style="list-style-type: none"> Controllare il livello dell'olio e l'assenza di perdite di olio nel veicolo. 	Ogni 5000 km (3000 mi)					✓
23	Cartuccia del filtro dell'olio motore	<ul style="list-style-type: none"> Sostituire. 	✓		✓		✓	
24	* Impianto di raffreddamento	<ul style="list-style-type: none"> Controllare il livello del liquido refrigerante e l'assenza di perdite di olio nel veicolo. 		✓	✓	✓	✓	✓
		<ul style="list-style-type: none"> Cambiare. 	Ogni 3 anni					

MANUTENZIONE PERIODICA E PICCOLE RIPARAZIONI

N.	POSIZIONE	INTERVENTO DI CONTROLLO O MANUTENZIONE	LETTURA DEL TOTALIZZATORE CONTACHILOMETRI					CONTROLLO ANNUALE
			1000 km (600 mi)	10000 km (6000 mi)	20000 km (12000 mi)	30000 km (18000 mi)	40000 km (24000 mi)	
25	Olio della trasmissione a catena	<ul style="list-style-type: none"> Controllare l'assenza di perdite di olio nel veicolo. Cambiare. 		√	√	√	√	
26	* Cinghia trapezoidale	<ul style="list-style-type: none"> Sostituire. 	Quando l'indicatore di sostituzione cinghia trapezoidale lampeggia [ogni 20000 km (12000 mi)]					
27	* Interruttori del freno anteriore e del freno posteriore	<ul style="list-style-type: none"> Controllare il funzionamento. 	√	√	√	√	√	√
28	Parti in movimento e cavi	<ul style="list-style-type: none"> Lubrificare. 		√	√	√	√	√
29	* Corpo della manopola e cavo dell'acceleratore	<ul style="list-style-type: none"> Controllare il funzionamento ed il gioco. Regolare il gioco del cavo dell'acceleratore se necessario. Lubrificare il corpo della manopola ed il cavo dell'acceleratore. 		√	√	√	√	√
30	* Luci, segnali e interruttori	<ul style="list-style-type: none"> Controllare il funzionamento. Regolare il fascio di luce del faro. 	√	√	√	√	√	√

MANUTENZIONE PERIODICA E PICCOLE RIPARAZIONI

HAU18680

NOTA:

- Filtro dell'aria
 - Il filtro dell'aria di questo modello è dotato di una cartuccia monouso di carta con rivestimento d'olio, che non va pulita con aria compressa per evitare di danneggiarla.
 - Sostituire più spesso l'elemento del filtro dell'aria se si percorrono zone molto umide o polverose.
 - Manutenzione del freno idraulico
 - Controllare regolarmente e, se necessario, rabboccare il liquido dei freni per portarlo al livello corretto.
 - Ogni due anni sostituire i componenti interni delle pompe freno e delle pinze, e cambiare il liquido dei freni.
 - Sostituire i tubi flessibili dei freni ogni quattro anni e se sono fessurati o danneggiati.
-

MANUTENZIONE PERIODICA E PICCOLE RIPARAZIONI

HAU18771

Rimozione ed installazione dei pannelli

I pannelli illustrati vanno tolti per eseguire alcuni dei lavori di manutenzione descritti in questo capitolo. Fare riferimento a questa sezione tutte le volte che si deve togliere ed installare un pannello.

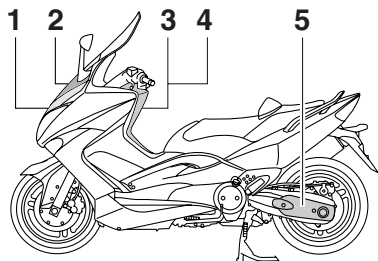

1. Pannello A
2. Pannello B
3. Pannello C
4. Pannello D
5. Pannello E

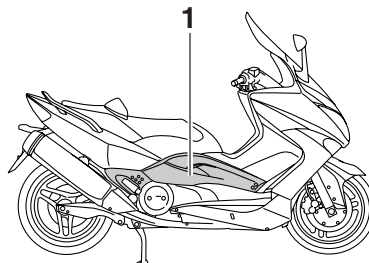

1. Pannello F

HAU45012

Pannello A

Per togliere il pannello

1. Togliere i fissaggi rapidi.

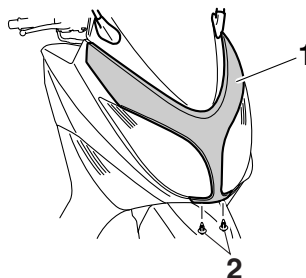

1. Pannello A
2. Fissaggio rapido

2. Togliere i lati sinistro e destro superiori del pannello tirandoli verso l'alto, quindi tirare il pannello verso il basso come illustrato nella figura.

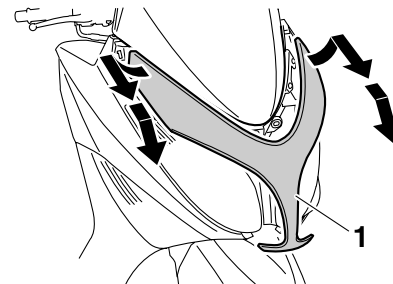

1. Pannello A

Per installare il pannello

Posizionare il pannello nella sua posizione originaria e poi installare i fissaggi rapidi.

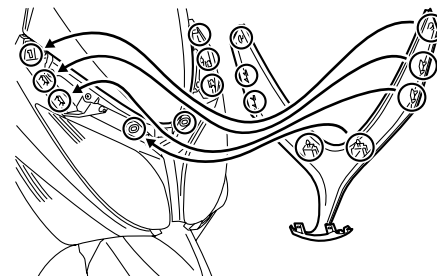

MANUTENZIONE PERIODICA E PICCOLE RIPARAZIONI

Pannello B

Per togliere il pannello

1. Togliere il pannello A.
2. Tirare la copertura in gomma specchio retrovisore su ciascuno specchio verso l'alto, quindi togliere gli specchietti retrovisori rimuovendo i dadi.

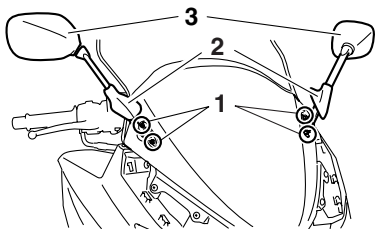

1. Dado
2. Copertura in gomma
3. Togliere le viti, e poi tirare il pannello verso l'esterno.

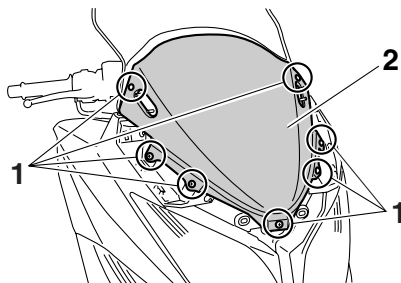

1. Vite
2. Pannello B

Per installare il pannello

1. Posizionare il pannello nella sua posizione originaria e poi installare le viti.
2. Montare gli specchietti retrovisori installando i dadi, quindi posizionare la copertura in gomma su ciascuno specchio nella posizione originaria.
3. Installare il pannello A.

Pannello C

Per togliere il pannello

Togliere le viti e poi tirare il pannello verso l'alto.

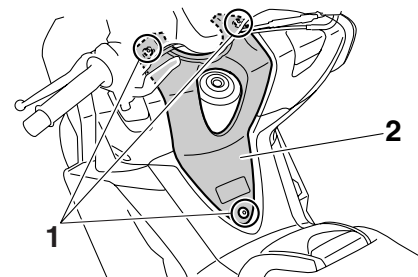

1. Vite
2. Pannello C

Per installare il pannello

Posizionare il pannello nella sua posizione originaria e poi installare le viti.

Pannello D

Per togliere il pannello

1. Togliere il pannello C.
2. Togliere le viti e poi tirare il pannello indietro e verso l'alto.

MANUTENZIONE PERIODICA E PICCOLE RIPARAZIONI

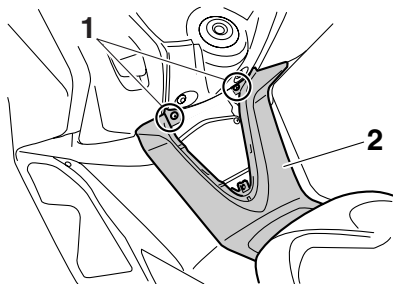

- 1. Vite
- 2. Pannello D

Per installare il pannello

1. Posizionare il pannello nella sua posizione originaria e poi installare le viti.
2. Installare il pannello C.

Pannello E

Per togliere il pannello

Togliere le viti, e poi tirare il pannello verso l'esterno.

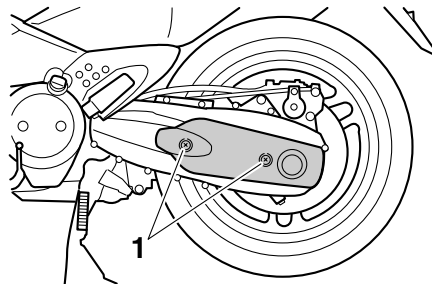

- 1. Vite

Per installare il pannello

Posizionare il pannello nella sua posizione originaria e poi installare le viti.

Pannello F

Per togliere il pannello

Togliere le viti, e poi tirare il pannello verso l'esterno.

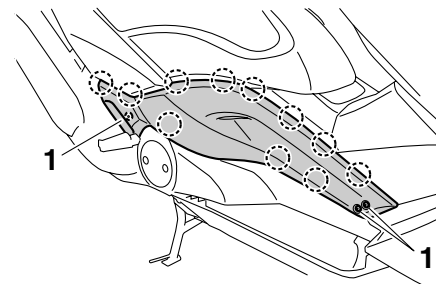

- 1. Vite

Per installare il pannello

Posizionare il pannello nella sua posizione originaria e poi installare le viti.

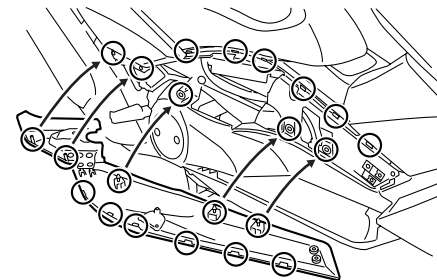

MANUTENZIONE PERIODICA E PICCOLE RIPARAZIONI

HAU19642

Controllo delle candele

Le candele sono componenti importanti del motore che vanno controllati periodicamente, preferibilmente da un concessionario Yamaha. Poiché il calore ed i depositi provocano una lenta erosione delle candele, bisogna smontarle e controllarle in conformità alla tabella della manutenzione periodica e lubrificazione. Inoltre, lo stato delle candele può rivelare le condizioni del motore.

L'isolatore di porcellana intorno all'elettrodo centrale di ciascuna candela deve essere di colore marroncino chiaro (il colore ideale se il veicolo viene usato normalmente) e tutte le candele installate nel motore devono avere lo stesso colore. Se il colore di una candela è nettamente diverso, il motore potrebbe funzionare in maniera anomala. Non tentare di diagnosticare problemi di questo genere. Chiedere invece ad un concessionario Yamaha di controllare il veicolo.

Se una candela presenta segni di usura degli elettrodi e eccessivi depositi carboniosi o di altro genere, si deve sostituirla.

Candela secondo specifica:
NGK/CR7E

Prima di installare una candela, misurare la distanza tra gli elettrodi con uno spessore-

tro e, se necessario, regolarla secondo la specifica.

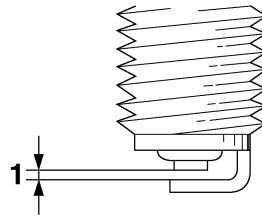

1. Distanza tra gli elettrodi

Distanza tra gli elettrodi:
0.7–0.8 mm (0.028–0.031 in)

Pulire la superficie della guarnizione della candela e la sua superficie di accoppiamento ed eliminare ogni traccia di sporco dalla filettatura della candela.

Coppia di serraggio:
Candela:
12.5 Nm (1.25 m·kgf, 9 ft·lbf)

NOTA: _____
In mancanza di una chiave dinamometrica per installare la candela, per ottenere una coppia di serraggio corretta aggiungere 1/4–1/2 giro al serraggio manuale.

Tuttavia provvedere al serraggio secondo specifica della candela al più presto possibile.

MANUTENZIONE PERIODICA E PICCOLE RIPARAZIONI

HAU19858

Olio motore e cartuccia filtro olio

Controllare sempre il livello olio motore prima di ogni utilizzo. Oltre a questo, si deve cambiare l'olio e sostituire la cartuccia filtro olio agli intervalli specificati nella tabella della manutenzione periodica e lubrificazione.

Per controllare il livello olio motore

1. Posizionare il veicolo sul cavalletto centrale.

HCA11290

ATTENZIONE:

Il motore deve essere freddo prima di procedere al controllo del livello dell'olio, altrimenti il controllo risulterà errato.

6

NOTA:

Accertarsi che il veicolo sia dritto durante il controllo del livello dell'olio. Basta una lieve inclinazione laterale per provocare errori nel controllo.

2. Accendere il motore, lasciarlo scaldare per due minuti e poi spegnerlo.
3. Attendere due minuti per far depositare l'olio e poi controllare il livello dell'olio attraverso l'oblò in basso sul lato sinistro del carter.

NOTA:

Il livello olio motore deve trovarsi tra i riferimenti livello min. e max.

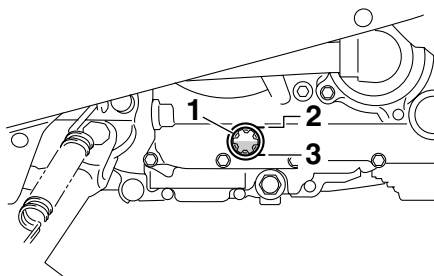

1. Oblò ispezione livello olio motore
2. Riferimento livello max.
3. Riferimento di livello min.

4. Se l'olio motore è al di sotto al riferimento livello min., rabboccare con il tipo di olio consigliato per raggiungere il livello appropriato.

Per cambiare l'olio motore (con o senza sostituzione della cartuccia filtro olio)

1. Posizionare il veicolo su una superficie piana.
2. Accendere il motore, lasciarlo scaldare per diversi minuti e poi spegnerlo.
3. Posizionare una coppa dell'olio sotto il

motore per raccogliere l'olio esausto.

4. Togliere il tappo bocchettone riempimento olio motore ed il bullone di drenaggio per scaricare l'olio dal carter.

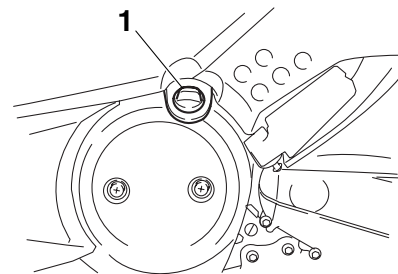

1. Tappo bocchettone riempimento olio motore

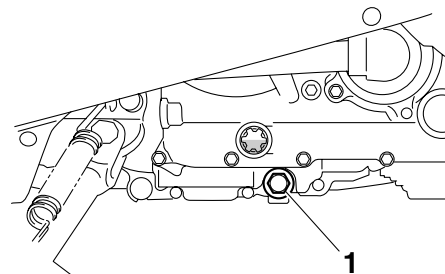

1. Bullone drenaggio olio
5. Verificare che la rondella e l'O-ring non

MANUTENZIONE PERIODICA E PICCOLE RIPARAZIONI

siano danneggiati e sostituirli, se necessario.

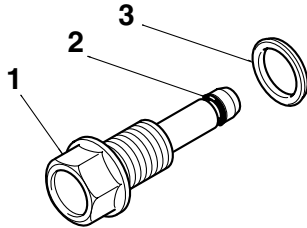

1. Bullone drenaggio olio
2. O-ring
3. Rondella

NOTA:

Saltare le fasi 6–8 se non si sostituisce la cartuccia filtro olio.

6. Togliere la cartuccia filtro olio con una chiave filtro olio.

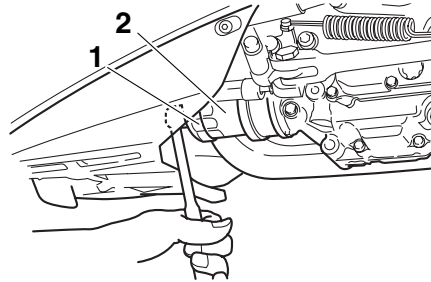

1. Chiave filtri olio
2. Cartuccia filtro olio

NOTA:

Le chiavi filtro olio sono disponibili presso i concessionari Yamaha.

7. Applicare uno strato sottile di olio motore sull'O-ring della nuova cartuccia filtro olio.

NOTA:

Accertarsi che l'O-ring sia alloggiato correttamente nella sua sede.

8. Installare la nuova cartuccia filtro olio e poi stringerla alla coppia di serraggio secondo specifica con una chiave dinamometrica.

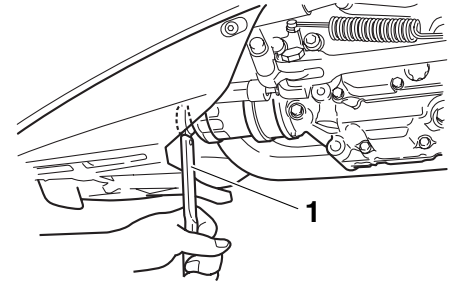

1. Chiave dinamometrica

Coppia di serraggio:

Cartuccia filtro olio:
17 Nm (1.7 m·kgf, 12.3 ft·lbf)

9. Installare il bullone drenaggio olio e poi stringerlo alla coppia di serraggio secondo specifica.

Coppia di serraggio:

Bullone drenaggio olio:
43 Nm (4.3 m·kgf, 31.1 ft·lbf)

10. Aggiungere la quantità secondo specifica dell'olio motore consigliato e poi installare e stringere il tappo riempimento olio.

MANUTENZIONE PERIODICA E PICCOLE RIPARAZIONI

Olio motore consigliato:

Vedere pagina 8-1.

Quantità di olio:

Senza la sostituzione della cartuccia filtro olio:

2.80 L (2.96 US qt) (2.46 Imp.qt)

Con la sostituzione della cartuccia filtro olio:

2.90 L (3.07 US qt) (2.55 Imp.qt)

NOTA:

Ricordarsi di pulire con uno straccio l'olio eventualmente versato sulle parti dopo che il motore e l'impianto di scarico si sono raffreddati.

HCA11620

ATTENZIONE:

- **Per prevenire slittamenti della frizione (dato che l'olio motore lubrifica anche la frizione), non miscelare additivi chimici all'olio. Non utilizzare oli con specifica diesel "CD" o oli di qualità superiore a quella specificata. Inoltre non usare oli con etichetta "ENERGY CONSERVING II" (CONSERVANTE ENERGIA II) o superiore.**
- **Accertarsi che non penetrino corpi estranei nel carter.**

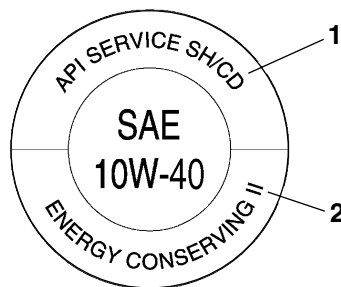

al momento giusto il prossimo cambio periodico dell'olio.

1. Specifiche tecniche "CD"
2. "ENERGY CONSERVING II" (CONSERVANTE ENERGIA II)
11. Accendere il motore e lasciarlo girare al minimo per diversi minuti mentre si verifica che non presenti perdite di olio. In caso di perdite di olio, spegnere immediatamente il motore e cercarne le cause.
12. Spegnerne il motore, controllare il livello dell'olio e correggerlo, se necessario.
13. Azzerare l'indicatore cambio olio. (Vedere pagina 3-8.)

NOTA:

Se si cambia l'olio motore prima che si sia acceso l'indicatore cambio olio (per es., prima di raggiungere l'intervallo di cambio olio periodico), dopo il cambio dell'olio bisogna resettare l'indicatore, se si vuole che indichi

MANUTENZIONE PERIODICA E PICCOLE RIPARAZIONI

HAU19995

Olio trasmissione a catena

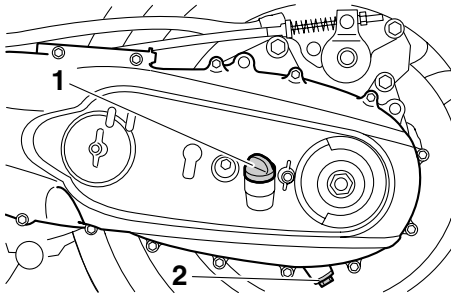

1. Tappo di riempimento olio della trasmissione a catena
2. Bullone scarico olio trasmissione a catena

Eeguire il cambio dell'olio trasmissione a catena come segue agli intervalli specificati nella tabella della manutenzione periodica e lubrificazione.

1. Posizionare il veicolo su una superficie piana.
2. Togliere il pannello E. (Vedere pagina 6-8.)
3. Posizionare una coppa dell'olio sotto la scatola trasmissione a catena per raccogliere l'olio esausto.
4. Togliere il tappo riempimento olio ed il bullone drenaggio per scaricare l'olio dalla scatola trasmissione a catena.
5. Installare il bullone drenaggio olio tra-

missione a catena e poi stringerlo alla coppia di serraggio secondo specifica.

Coppia di serraggio:

Bullone drenaggio olio trasmissione a catena:
20 Nm (2.0 m·kgf, 14.5 ft·lbf)

6. Aggiungere la quantità secondo specifica dell'olio consigliato.

Olio trasmissione a catena consigliato:

Vedere pagina 8-1.

Quantità di olio:

0.70 L (0.74 US qt) (0.62 Imp.qt)

7. Pulire l'astina livello con un panno, inserirla nel foro del bocchettone del serbatoio olio (senza avvitarla) e poi estrarla per controllare il livello dell'olio.

NOTA:

Il livello olio trasmissione a catena deve trovarsi tra i riferimenti livello min. e max.

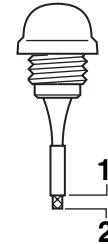

1. Riferimento livello max.
2. Riferimento di livello min.
8. Se l'olio trasmissione a catena è al di sotto del riferimento livello min., rabboccare con il tipo di olio consigliato per raggiungere il livello appropriato.
9. Inserire l'astina livello nel foro del bocchettone del serbatoio olio e poi stringere il tappo riempimento olio.

HCA15010

ATTENZIONE:

- Accertarsi che non penetrino corpi estranei nella scatola trasmissione a catena.
- Accertarsi che non arrivi olio sul pneumatico o sulla ruota.

10. Controllare che la scatola trasmissione a catena non presenti perdite d'olio. Se si riscontrano perdite, cercarne le

MANUTENZIONE PERIODICA E PICCOLE RIPARAZIONI

cause.

11. Installare il pannello.

HAU20070

Liquido refrigerante

Prima di utilizzare il mezzo, controllare sempre il livello del liquido refrigerante. Inoltre si deve cambiare il liquido refrigerante agli intervalli specificati nella tabella della manutenzione periodica e lubrificazione.

HAU42831

Per controllare il livello del liquido refrigerante

1. Posizionare il veicolo su una superficie piana e mantenerlo diritto.

NOTA:

- Si deve controllare il livello del liquido refrigerante con il motore freddo, in quanto il livello varia a seconda della temperatura del motore.
- Accertarsi che il veicolo sia diritto durante il controllo del livello del liquido refrigerante. Basta una lieve inclinazione laterale per provocare errori nel controllo.

2. Controllare il livello del liquido refrigerante attraverso l'oblò.

NOTA:

Il livello del liquido refrigerante deve trovarsi tra i riferimenti livello min. e max.

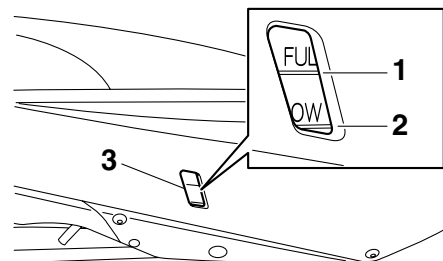

1. Riferimento livello max.
2. Riferimento di livello min.
3. Oblò d'ispezione del livello del liquido refrigerante

3. Se il liquido refrigerante è all'altezza o al di sotto del riferimento livello min., alzare il tappetino poggiapiedi destro come illustrato nella figura.

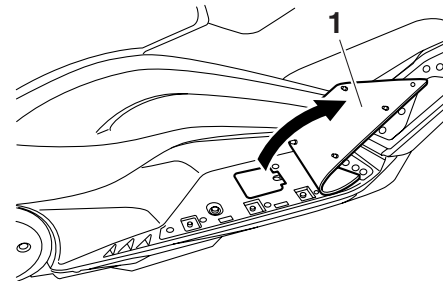

1. Tappetino poggiapiedi destro

MANUTENZIONE PERIODICA E PICCOLE RIPARAZIONI

4. Togliere il coperchio del tappo serbatoio liquido refrigerante togliendo la vite.

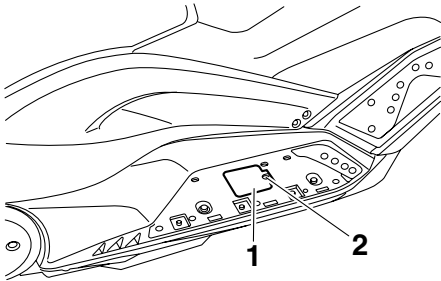

1. Copertura del serbatoio del liquido refrigerante
2. Vite

5. Togliere il tappo del serbatoio, aggiungere liquido refrigerante fino al riferimento livello max., e poi chiudere il tappo del serbatoio.

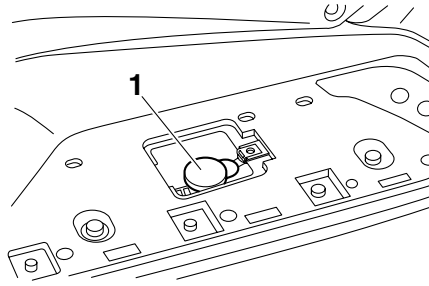

1. Tappo serbatoio liquido refrigerante

Capacità serbatoio liquido refrigerante (fino al riferimento livello max.):
0.25 L (0.26 US qt) (0.22 Imp.qt)

HCA10471

ATTENZIONE:

- Se non si dispone di liquido refrigerante, utilizzare al suo posto acqua distillata o acqua del rubinetto non calcarea. Non utilizzare acqua calcarea o salata, in quanto sono dannose per il motore.
- Se si è usata dell'acqua al posto del liquido refrigerante, sostituirla con refrigerante al più presto possibile, altrimenti il sistema di raffreddamento non sarà protetto contro il

gelo e la corrosione.

- Se si è aggiunta acqua al liquido refrigerante, far controllare al più presto possibile da un concessionario Yamaha il contenuto di antigelo, altrimenti l'efficacia del liquido refrigerante si riduce.

HWA10380

AVVERTENZA

Non tentare mai di togliere il tappo del radiatore quando il motore è caldo.

6. Togliere il coperchio del tappo serbatoio liquido refrigerante installando la vite.
7. Rimettere il tappetino poggiapiedi destro nella sua posizione originaria.

NOTA:

- La ventola radiatore si accende o si spegne automaticamente in funzione della temperatura del liquido refrigerante nel radiatore.
- Se il motore si surriscalda, vedere pagina 6-35 per ulteriori istruzioni.

HAU45020

Sostituzione elemento filtrante

Sostituire l'elemento filtrante agli intervalli specificati nella tabella della manutenzione periodica e lubrificazione. Sostituire più spesso l'elemento filtrante, se si percorrono zone molto umide o polverose.

Per sostituire l'elemento filtrante

1. Togliere i pannelli C e D. (Vedere pagina 6-8.)
2. Togliere il coperchio cassa filtro togliendo le viti.

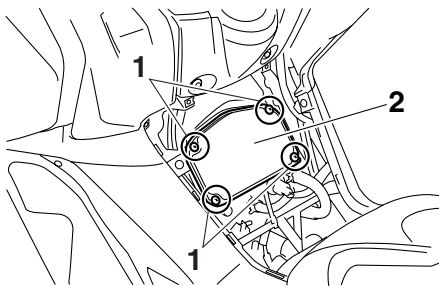

1. Vite
2. Coperchio della scatola del filtro dell'aria
3. Estrarre l'elemento filtrante.

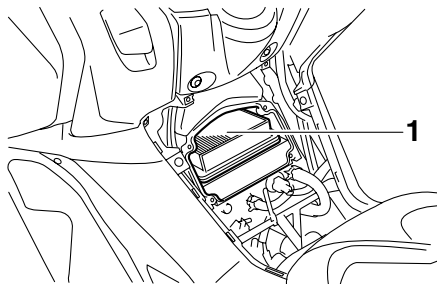

1. Elemento del filtro dell'aria
4. Inserire un nuovo elemento filtrante nella cassa filtro.

HCA10480

ATTENZIONE:

- Verificare che l'elemento del filtro dell'aria sia alloggiato correttamente nella scatola del filtro dell'aria.
- Non si deve mai far funzionare il motore senza l'elemento del filtro dell'aria installato, altrimenti il pistone (i pistoni) e/o il cilindro (i cilindri) potrebbero usurarsi eccessivamente.

5. Installare il coperchio cassa filtro installando le viti.
6. Installare i pannelli.

HAU33482

Regolazione del regime del minimo

Eseguire il controllo e, se necessario, la regolazione del regime del minimo come segue agli intervalli specificati nella tabella della manutenzione periodica e lubrificazione.

Il motore dovrebbe essere caldo prima di eseguire questa regolazione.

1. Togliere il pannello F. (Vedere pagina 6-8.)
2. Controllare il regime del minimo e, se necessario, regolarlo al valore secondo specifica agendo sulla vite di regolazione del minimo. Per aumentare il regime del minimo, girare la vite in direzione (a). Per ridurre il regime del minimo, girare la vite in direzione (b).

HAU21382

HAU21401

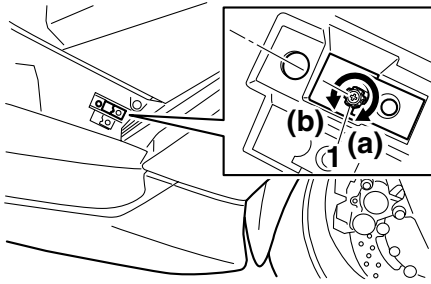

1. Vite regolazione minimo

Regime del minimo:
1100–1300 giri/min

NOTA:

Se non si riesce a regolare il regime del minimo secondo specifica come descritto sopra, affidare questa regolazione ad un concessionario Yamaha.

3. Installare il pannello.

Controllo gioco del cavo dell'acceleratore

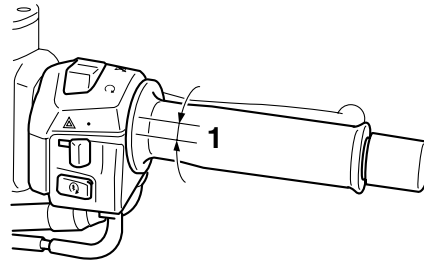

1. Gioco del cavo dell'acceleratore

Il gioco del cavo dell'acceleratore dovrebbe essere di 3.0–5.0 mm (0.12–0.20 in) alla manopola acceleratore. Controllare periodicamente il gioco del cavo dell'acceleratore e, se necessario, farlo regolare da un concessionario Yamaha.

Gioco valvole

Il gioco valvole cambia con l'utilizzo del mezzo, provocando un rapporto scorretto di miscelazione di aria/carburante e/o rumorosità del motore. Per impedire che ciò accada, fare regolare il gioco valvole da un concessionario Yamaha agli intervalli specificati nella tabella della manutenzione periodica e lubrificazione.

MANUTENZIONE PERIODICA E PICCOLE RIPARAZIONI

Pneumatici

Per garantire il massimo delle prestazioni, una lunga durata e l'utilizzo in sicurezza del vostro veicolo, prestare attenzione ai seguenti punti che riguardano i pneumatici prescritti secondo specifica.

Pressione dei pneumatici

Controllare sempre e, se necessario, regolare la pressione dei pneumatici prima di ogni utilizzo.

HAU33600

HWA10500

AVVERTENZA

- Controllare e regolare la pressione dei pneumatici a freddo (ossia quando la temperatura dei pneumatici è uguale alla temperatura ambiente).
- Si deve regolare la pressione dei pneumatici in funzione della velocità di marcia e del peso totale del pilota, del passeggero, del carico e degli accessori omologati per questo modello.

Pressione pneumatici (misurata a pneumatici freddi):

0–90 kg (0–198 lb):

Anteriore:

225 kPa (33 psi) (2.25 kgf/cm²)

Posteriore:

250 kPa (36 psi) (2.50 kgf/cm²)

90–190 kg (198–419 lb):

Anteriore:

225 kPa (33 psi) (2.25 kgf/cm²)

Posteriore:

280 kPa (41 psi) (2.80 kgf/cm²)

Carico massimo*:

190 kg (419 lb)

* Peso totale del pilota, del passeggero, del carico e degli accessori

HWA11200

AVVERTENZA

Dato che il carico ha un impatto enorme sulla manovrabilità, la frenata, le prestazioni e le caratteristiche di sicurezza del vostro veicolo, tenere sempre presenti le seguenti precauzioni.

- **NON SOVRACCARICARE MAI IL VEICOLO!** L'uso di un veicolo sovraccarico può provocare danneggiamenti dei pneumatici, la perdita del controllo o lesioni gravi. Verificare che il peso totale del pilota, del passeggero, del carico e degli accessori non superi il carico massi-

mo specificato per il veicolo.

- Non trasportare oggetti fissati male che possono spostarsi durante la marcia.
- Fissare con cura gli oggetti più pesanti vicino al centro del veicolo e distribuire uniformemente il peso sui due lati del mezzo.
- Regolare la pressione dei pneumatici in funzione del carico.
- Prima di utilizzare il veicolo, controllare sempre la condizione e la pressione dei pneumatici.

Controllo dei pneumatici

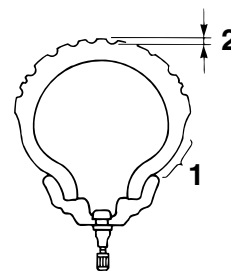

1. Fianco del pneumatico
2. Profondità battistrada

Controllare sempre i pneumatici prima di utilizzare il mezzo. Se la profondità del bat-

tistrada centrale è scesa al limite specificato, se ci sono dei frammenti di vetro o un chiodo nel pneumatico, o se il fianco è fessurato, far sostituire immediatamente il pneumatico da un concessionario Yamaha.

Profondità minima del battistrada (anteriore e posteriore):

1.6 mm (0.06 in)

NOTA:

I limiti di profondità del battistrada possono differire da nazione a nazione. Rispettare sempre le disposizioni di legge della nazione d'impiego.

Informazioni sui pneumatici

Questo modello è equipaggiato con pneumatici senza camera d'aria.

Pneumatico anteriore:

Dimensioni:

120/70R15 M/C 56H

Produttore/modello:

DUNLOP/GPR-100F

BRIDGESTONE/BT011F

Pneumatico posteriore:

Dimensioni:

160/60R15 M/C 67H

Produttore/modello:

DUNLOP/GPR-100L

BRIDGESTONE/BT012R

HWA10470

⚠ AVVERTENZA

- **Fare sostituire i pneumatici eccessivamente consumati da un concessionario Yamaha. Oltre ad essere illegale, l'utilizzo del veicolo con pneumatici eccessivamente usurati riduce la stabilità di marcia e può provocare la perdita del controllo del mezzo.**
- **Consigliamo di affidare la sostituzione di tutte le parti in relazione alle ruote ed ai freni, compresi i pneumatici, ad un concessionario Yamaha, che possiede le conoscenze tecniche e l'esperienza necessarie.**

Ruote in lega

Per garantire il massimo delle prestazioni, una lunga durata e l'utilizzo in sicurezza del vostro veicolo, prestare attenzione ai seguenti punti che riguardano le ruote prescritte secondo specifica.

- Prima di utilizzare il mezzo, controllare sempre che i cerchi delle ruote non presentino cricche, piegature o deformazioni. Se si riscontrano danneggiamenti, fare sostituire la ruota da un concessionario Yamaha. Non tentare di eseguire alcuna seppur piccola riparazione alla ruota. In caso di deformazioni o di cricche, la ruota va sostituita.
- In caso di sostituzione del pneumatico o della ruota, occorre eseguire il bilanciamento della ruota. Lo sbilanciamento della ruota può compromettere le prestazioni e la manovrabilità del mezzo e abbreviare la durata del pneumatico.
- Guidare a velocità moderate dopo il cambio di un pneumatico, per permettere alla superficie del pneumatico di "rodarsi", in modo da poter sviluppare al meglio le proprie caratteristiche.

MANUTENZIONE PERIODICA E PICCOLE RIPARAZIONI

Gioco delle leve freno anteriore e posteriore

HAU33453

Anteriore

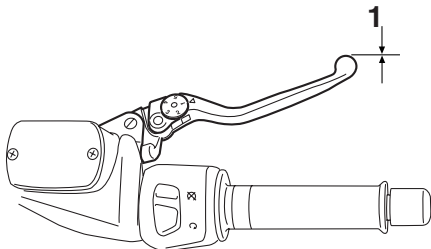

1. Gioco della leva freno anteriore

Posteriore

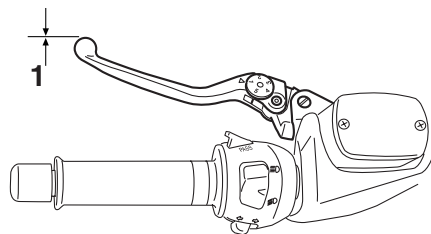

1. Gioco della leva freno posteriore

Non ci deve essere gioco alle estremità del-

le leve freno. Se c'è del gioco, fare controllare il circuito dei freni da un concessionario Yamaha.

HWA14211

AVVERTENZA

Se, premendo la leva freno, si ha una sensazione di morbidezza e cedevolezza, questo può indicare la presenza di aria nell'impianto idraulico. In caso di presenza di aria nell'impianto idraulico, farlo spurgare da un concessionario Yamaha prima di utilizzare il veicolo. L'aria nell'impianto idraulico riduce la potenza della frenata, con possibile perdita del controllo del mezzo e di incidenti.

Regolazione del cavo della leva di blocco freno posteriore

HAU33473

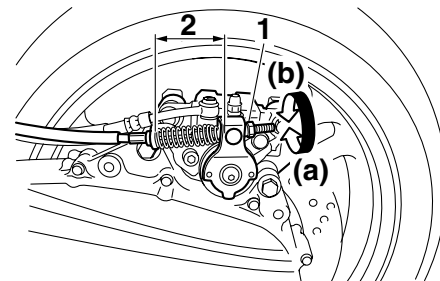

1. Dado di regolazione
2. Lunghezza del cavo della leva di blocco freno posteriore

Può rendersi necessario regolare la leva di blocco freno posteriore se la leva di blocco freno posteriore non blocca correttamente. Quando la leva di blocco freno posteriore è inutilizzata, la lunghezza del cavo della leva di blocco freno posteriore dovrebbe essere da 45 mm a 47 mm (da 1.77 in a 1.85 in) sulla pinza freno posteriore. Controllare periodicamente la lunghezza del cavo della leva di blocco freno posteriore e, se necessario, regolarla come segue.

Per aumentare la lunghezza del cavo della leva di blocco freno posteriore, girare il dado di regolazione sulla pinza freno poste-

riore in direzione (a). Per ridurre la lunghezza del cavo della leva di blocco freno posteriore, girare il dado di regolazione in direzione (b).

HWA10650

AVVERTENZA

Se non si riesce ad ottenere una regolazione corretta come descritto sopra, affidare questa regolazione ad un concessionario Yamaha.

Controllo delle pastiglie del freno anteriore e posteriore

HAU22390

Si deve verificare l'usura delle pastiglie del freno anteriore e posteriore agli intervalli specificati nella tabella della manutenzione periodica e lubrificazione.

Pastiglie del freno anteriore

HAU22410

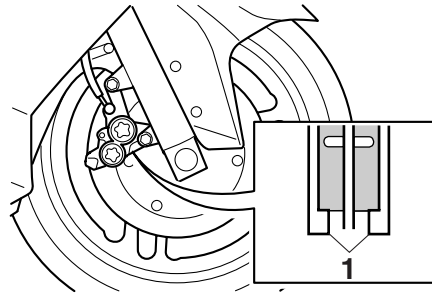

1. Indicatore di usura

Ciascuna pastiglia del freno anteriore è provvista di un indicatore d'usura, che consente di verificare l'usura della stessa senza dover disassemblare il freno. Per controllare l'usura della pastiglia, controllare la posizione dell'indicatore d'usura mentre si aziona il freno. Se una pastiglia si è usurata al punto che l'indicatore d'usura quasi tocca il disco del freno, fare sostituire

in gruppo le pastiglie dei freni da un concessionario Yamaha.

Pastiglie del freno posteriore

HAU22493

1. Togliere la pinza del freno posteriore togliendo i bulloni.

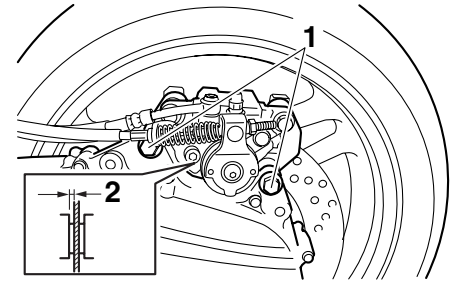

1. Bullone pinza freno
2. Spessore rivestimento pastiglia freno

2. Verificare che ciascuna pastiglia freno posteriore non sia danneggiata e misurare lo spessore della guarnizione. Se una pastiglia freno è danneggiata, o se lo spessore della guarnizione è inferiore a 0.8 mm (0.03 in), fare sostituire in gruppo le pastiglie dei freni da un concessionario Yamaha.
3. Installare la pinza del freno posteriore installando i bulloni e poi stringendoli alla coppia di serraggio secondo spe-

MANUTENZIONE PERIODICA E PICCOLE RIPARAZIONI

cifica.

Coppia di serraggio:

Bullone della pinza freno:
40 Nm (4.0 m·kgf, 28.9 ft·lbf)

HCA12822

ATTENZIONE:

Non azionare il freno posteriore o il blocco del freno posteriore dopo aver tolto la pinza freno, altrimenti il cilindretto della pinza freno verrebbe spinto fuori.

HAU22580

Controllo del livello del liquido freni

Freno anteriore

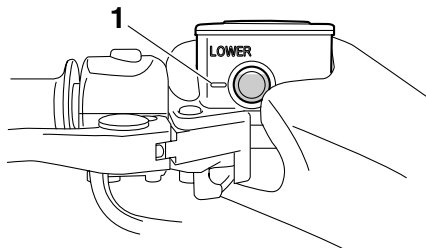

1. Riferimento di livello min.

Freno posteriore

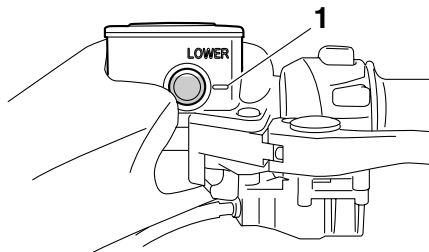

1. Riferimento di livello min.

Una quantità insufficiente di liquido freni

può lasciar entrare aria nell'impianto frenante, rendendolo inefficiente.

Prima di utilizzare il mezzo, controllare che il livello del liquido freni sia superiore al riferimento del minimo e rabboccare, se necessario. Un livello basso del liquido freni può indicare che le pastiglie freni sono usurate e/o la presenza di perdite nell'impianto frenante. Se il livello del liquido freni è basso, controllare l'usura delle pastiglie freno e verificare che non ci siano perdite nell'impianto frenante.

Rispettare le seguenti precauzioni:

- Quando si controlla il livello del liquido, assicurarsi che la parte superiore del serbatoio del liquido freni sia in piano.
- Usare soltanto il liquido freni della qualità consigliata, altrimenti le guarnizioni di gomma possono deteriorarsi, causando delle perdite e la diminuzione dell'efficienza della frenata.

Liquido freni consigliato:
DOT 4

- Rabboccare con lo stesso tipo di liquido freni. Eventuali miscele possono causare una reazione chimica pericolosa e la diminuzione dell'efficienza della frenata.
- Evitare infiltrazioni d'acqua nel serba-

toio del liquido freni durante il rifornimento. L'acqua causa una notevole riduzione del punto di ebollizione del liquido e può provocare l'effetto "vapor lock" (tampone di vapore).

- Il liquido dei freni può corrodere le superfici verniciate o le parti in plastica. Pulire sempre immediatamente l'eventuale liquido versato.
- Dato che le pastiglie dei freni si usano, è normale che il livello del liquido freni diminuisca gradualmente. Tuttavia, se il livello scende improvvisamente, far accertare la causa da un concessionario Yamaha.

HAU22730

Sostituzione del liquido freni

Far sostituire il liquido freni da un concessionario Yamaha agli intervalli specificati nella NOTA in fondo alla tabella della manutenzione periodica e lubrificazione. Inoltre far sostituire i paraolii delle pompe freno e delle pinze, come pure i tubi freno agli intervalli elencati qui di seguito, oppure se presentano danneggiamenti o perdite.

- Paraolio: Sostituire ogni due anni.
- Tubi freno: Sostituire ogni quattro anni.

HAU23111

Controllo e lubrificazione della manopola e del cavo acceleratore

Prima di utilizzare il mezzo, controllare sempre il funzionamento della manopola acceleratore. Inoltre, si deve lubrificare il cavo agli intervalli specificati nella tabella della manutenzione periodica e lubrificazione.

MANUTENZIONE PERIODICA E PICCOLE RIPARAZIONI

HAU23172

Lubrificazione delle leve freno anteriore e posteriore

Leva freno anteriore

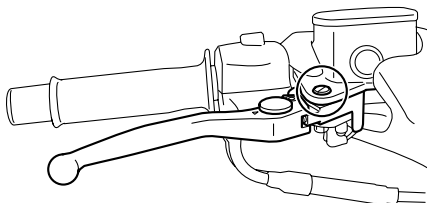

Leva freno posteriore

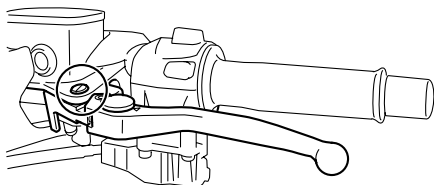

I perni di guida delle leve freno anteriore e posteriore vanno lubrificati agli intervalli specificati nella tabella della manutenzione periodica e lubrificazione.

Lubrificante consigliato:
Grasso al silicone

HAU23212

Controllo e lubrificazione del cavalletto centrale e del cavalletto laterale

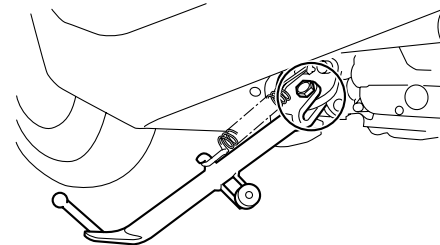
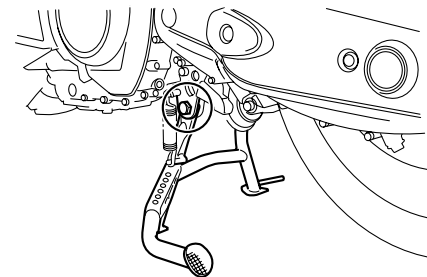

Prima di utilizzare il mezzo, controllare sempre il funzionamento del cavalletto centrale e del cavalletto laterale, e lubrificare, se necessario, i perni di guida e le superfici di contatto metallo/metallo.

HWA10740

AVVERTENZA

Se il cavalletto centrale o il cavalletto laterale non si alza e non si abbassa agevolmente, farlo controllare o riparare da un concessionario Yamaha.

Lubrificante consigliato:

Grasso a base di sapone di litio

HAU23271

Controllo della forcella

Le condizioni e il funzionamento della forcella si devono controllare agli intervalli specificati nella tabella della manutenzione periodica e lubrificazione, nel modo seguente.

Per controllare le condizioni

HWA10750

AVVERTENZA

Supportare fermamente il veicolo in modo che non ci sia pericolo che si ribalti.

Controllare che gli steli della forcella non presentino graffi, danneggiamenti o eccessive perdite di olio.

Per controllare il funzionamento

1. Posizionare il mezzo su una superficie piana e mantenerlo diritto.
2. Azionando il freno anteriore, premere con forza il manubrio diverse volte verso il basso per verificare se la forcella si comprime e si estende regolarmente.

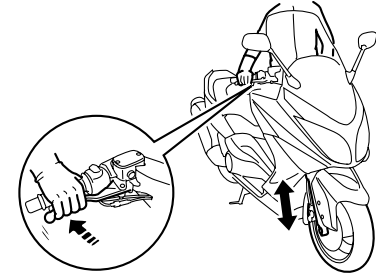

HCA10590

ATTENZIONE:

Se la forcella è danneggiata o non funziona agevolmente, farla controllare o riparare da un concessionario Yamaha.

HAU45510

Controllo dello sterzo

Se usurati o allentati, i cuscinetti dello sterzo possono essere fonte di pericoli. Pertanto si deve controllare il funzionamento dello sterzo come segue agli intervalli specificati nella tabella della manutenzione periodica e lubrificazione.

1. Posizionare il veicolo sul cavalletto centrale.

HWA10750



AVVERTENZA

Supportare fermamente il veicolo in modo che non ci sia pericolo che si ribalti.

2. Tenere le estremità inferiori degli steli forcella e cercare di muoverli in avanti e all'indietro. Se si sente del gioco, fare controllare o riparare lo sterzo da un concessionario Yamaha.

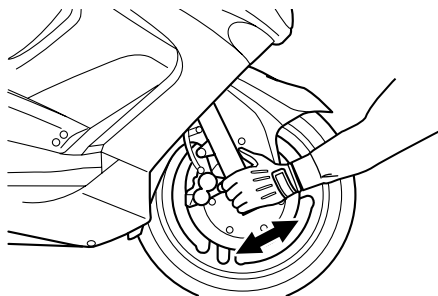

Controllo dei cuscinetti delle ruote

Si devono controllare i cuscinetti della ruota anteriore e posteriore agli intervalli specificati nella tabella della manutenzione periodica e lubrificazione. Se c'è del gioco nel mozzo della ruota, o se la ruota non gira agevolmente, fare controllare i cuscinetti delle ruote da un concessionario Yamaha.

HAU23290

Batteria

La batteria si trova sotto al pannello B. (Vedere pagina 6-8.)

Questo modello è equipaggiato con una batteria sigillata (MF), esente da manutenzione. Non occorre controllare l'elettrolito o aggiungere acqua distillata.

Per accedere alla batteria

1. Togliere il pannello B. (Vedere pagina 6-8.)
2. Togliere la copertura in gomma illustrata in figura rimuovendo i fissaggi rapidi.

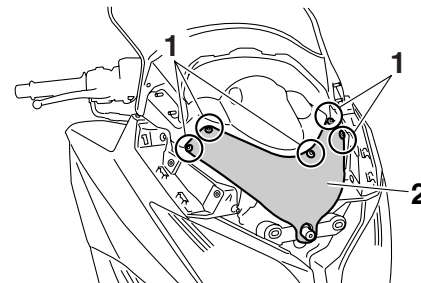

1. Fissaggio rapido
2. Copertura in gomma

MANUTENZIONE PERIODICA E PICCOLE RIPARAZIONI

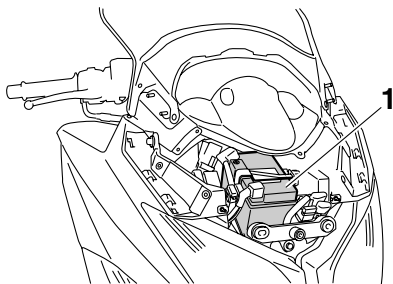

1. Batteria

Per caricare la batteria

Fare caricare al più presto possibile la batteria da un concessionario Yamaha, se sembra che si sia scaricata. Tenere presente che la batteria tende a scaricarsi più rapidamente se il veicolo è equipaggiato con accessori elettrici optional.

HWA10760

AVVERTENZA

- **Il liquido della batteria è velenoso e pericoloso, in quanto contiene acido solforico che provoca ustioni gravi. Evitare qualsiasi contatto con la pelle, gli occhi o gli abiti e proteggere sempre gli occhi quando si lavora vicino alle batterie. In caso di contatto, eseguire i seguenti provvedimenti di PRONTO SOCCORSO.**
- **CONTATTO ESTERNO:** Sciac-

quare con molta acqua.

- **CONTATTO INTERNO:** Bere grandi quantità di acqua o latte e chiamare immediatamente un medico.
- **OCCHI:** Sciacquare con acqua per 15 minuti e ricorrere immediatamente ad un medico.
- Le batterie producono gas idrogeno esplosivo. Pertanto tenere le scintille, le fiamme, le sigarette ecc. lontane dalla batteria e provvedere ad una ventilazione adeguata quando si carica la batteria in ambienti chiusi.
- **TENERE QUESTA E TUTTE LE BATTERIE FUORI DALLA PORTATA DEI BAMBINI.**

Rimessaggio della batteria

1. Se non si intende utilizzare il veicolo per oltre un mese, togliere la batteria dal mezzo, caricarla completamente e poi riporla in un ambiente fresco e asciutto.
2. Se la batteria resta inutilizzata per più di due mesi, controllarla almeno una volta al mese e caricarla completamente se è necessario.
3. Caricare completamente la batteria prima dell'installazione.

4. Dopo l'installazione, verificare che i cavi batteria siano collegati correttamente ai terminali batteria.

HCA10630

ATTENZIONE:

- Tenere la batteria sempre carica. Se si ripone una batteria scarica, si possono provocare danni permanenti alla stessa.
- Per caricare una batteria sigillata (MF), occorre un caricabatteria speciale (a tensione costante). L'utilizzo di un caricabatteria convenzionale danneggerebbe la batteria. Se non si ha la possibilità di utilizzare un caricabatteria per batterie sigillate (MF), farla caricare da un concessionario Yamaha.

MANUTENZIONE PERIODICA E PICCOLE RIPARAZIONI

HAU45042

Sostituzione dei fusibili

Il fusibile principale e la scatola fusibili che contiene i fusibili dei circuiti individuali si trovano sotto il pannello B. (Vedere pagina 6-8.)

1. Togliere il pannello B. (Vedere pagina 6-8.)
2. Togliere la copertura in gomma illustrata in figura rimuovendo i fissaggi rapidi.

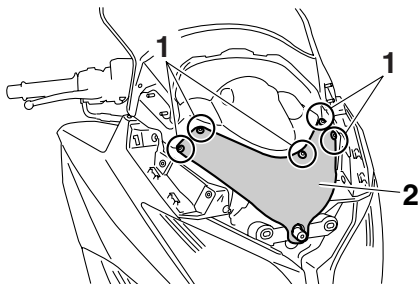

1. Fissaggio rapido
2. Copertura in gomma

Se brucia un fusibile, sostituirlo come segue.

1. Girare la chiave su "OFF" e spegnere il circuito elettrico in questione.
2. Togliere il fusibile bruciato ed installare un fusibile nuovo dell'ampereaggio secondo specifica.

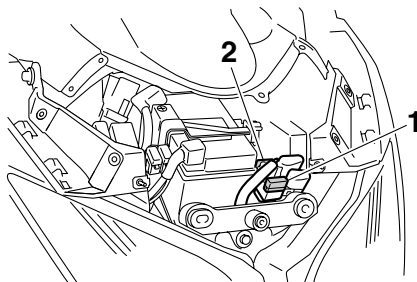

1. Fusibile principale
2. Fusibile principale di riserva

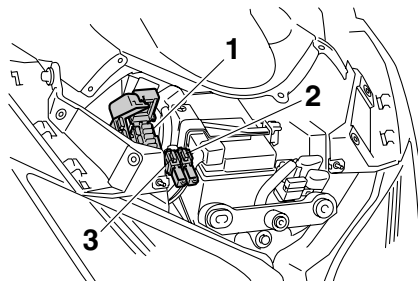

1. Scatola fusibili
2. Fusibile del solenoide ABS
3. Fusibile motorino ABS

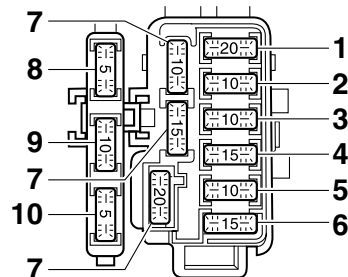

1. Fusibile faro
2. Fusibile accensione
3. Fusibile di backup (per contachilometri e orologio)
4. Fusibile ventola radiatore
5. Fusibile dell'impianto di iniezione carburante
6. Fusibile sistema di segnalazione
7. Fusibile di riserva
8. Fusibile centralina ABS
9. Fusibile luce di posizione
10. Fusibile di riserva

Fusibili secondo specifica:

Fusibile principale:

30.0 A

Fusibile del faro:

20.0 A

Fusibile dell'impianto di segnalazione:

15.0 A

Fusibile dell'accensione:

10.0 A

Fusibile della luce di posizione:

10.0 A

Fusibile della ventola del radiatore:

15.0 A

Fusibile dell'impianto di iniezione carburante:

10.0 A

Fusibile della centralina dell'ABS:

5.0 A

Fusibile del motorino dell'ABS:

30.0 A

Fusibile del solenoide ABS:

20.0 A

Fusibile di backup:

10.0 A

HCA10640

ATTENZIONE:

Non utilizzare un fusibile di amperaggio superiore a quello consigliato per evitare di provocare danni estesi all'impianto elettrico ed eventualmente un incendio.

3. Girare la chiave su "ON" ed accendere il circuito elettrico in questione per controllare se l'apparecchiatura elettrica funziona.
4. Se nuovamente il fusibile brucia subito, fare controllare l'impianto elettrico da un concessionario Yamaha.

Sostituzione della lampadina del faro

Questo modello è equipaggiato con una lampadina del faro al quarzo. Se la lampadina del faro brucia, sostituirla come segue.

1. Scollegare il connettore del faro e poi togliere il coprilampada.

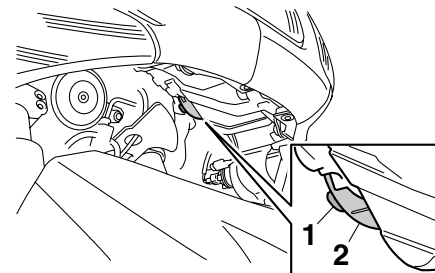

1. Accoppiatore del faro
2. Coprilampada

2. Sganciare il portalampada del faro e poi togliere la lampadina guasta.

MANUTENZIONE PERIODICA E PICCOLE RIPARAZIONI

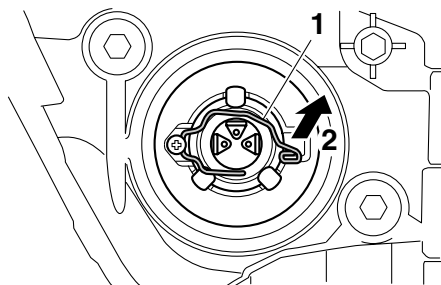

1. Portalampana del faro
2. Sganciare.

HWA10790

AVVERTENZA

Le lampadine del faro si scaldano molto. Pertanto tenere i prodotti infiammabili lontani dalla lampadina del faro accesa e non toccarla fino a quando non si è raffreddata.

3. Posizionare una lampadina del faro nuova e poi fissarla con il portalampana.

HCA10660

ATTENZIONE:

Non toccare la parte di vetro della lampadina del faro, per mantenerla priva di olio, altrimenti si influirebbe negativamente sulla trasparenza del vetro, sulla luminosità e sulla durata della lampadi-

na. Eliminare completamente ogni traccia di sporco e le impronte delle dita sulla lampadina utilizzando un panno inumidito con alcool o diluente.

HAU43040

Lampada biluce fanalino/stop

Se la lampada biluce fanalino/stop non si accende, fare controllare il circuito elettrico da un concessionario Yamaha o sostituire la lampada.

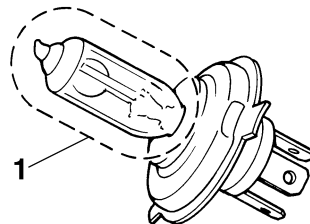

1. Non toccare la parte di vetro della lampadina.
4. Installare il coprilampada del faro e poi collegare il connettore.
5. Se necessario, fare regolare il faro da un concessionario Yamaha.

HAU43050

Sostituzione di una lampada indicatore di direzione anteriore

1. Posizionare lo scooter sul cavalletto centrale.
2. Togliere il portalampada con cavetto (insieme alla lampada) girandolo in senso antiorario.

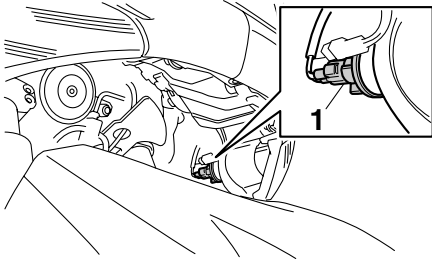

1. Cavetto portalampada indicatore di direzione
3. Togliere la lampada guasta estraendola.
4. Inserire una lampada nuova nel portalampada con cavetto.
5. Installare il portalampada con cavetto (insieme alla lampada) girandolo in senso orario.

HAU1330

Lampadina indicatore di direzione posteriore

Se la lampadina di un indicatore di direzione posteriore non si accende, fare controllare il circuito elettrico da un concessionario Yamaha o sostituire la lampadina.

HAU24310

Sostituzione della lampadina della luce targa

1. Togliere il gruppo della luce della targa togliendo le viti.

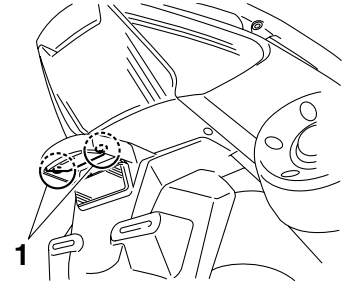

1. Vite
2. Togliere il portalampada (insieme alla lampadina) estraendolo.

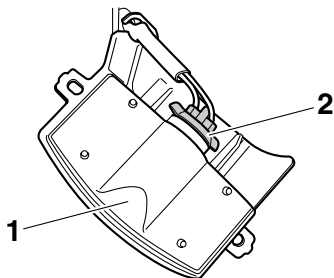

1. Gruppo luce targa
2. Connessione portalampada luce targa
3. Togliere la lampadina guasta estraendola.
4. Inserire una lampadina nuova nel portalampada.
5. Installare il portalampada (insieme alla lampadina) premendolo.
6. Installare il gruppo della luce targa installando le viti.

Sostituzione di una lampada luce di posizione anteriore

Questo modello è dotato di due luci di posizione anteriore. Se una lampada luce di posizione anteriore brucia, sostituirla come segue.

1. Togliere il portalampada con cavetto (insieme alla lampada) estraendolo.

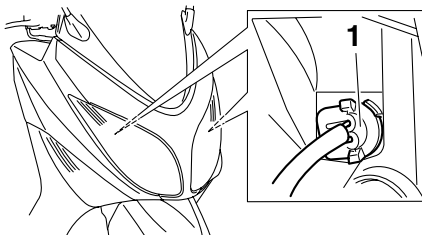

1. Cavo portalampada della luce di posizione
2. Togliere la lampada guasta estraendola.
3. Inserire una lampada nuova nel portalampada con cavetto.
4. Installare il portalampada con cavetto (insieme alla lampada) premendolo.

Ricerca ed eliminazione guasti

Sebbene gli scooter Yamaha subiscano un rigoroso controllo prima della spedizione dalla fabbrica, si possono verificare dei guasti durante il funzionamento. Eventuali problemi nell'impianto di alimentazione del carburante, di compressione o di accensione, per esempio, possono provocare difficoltà all'avviamento o perdite di potenza.

Le tabelle di ricerca ed eliminazione guasti che seguono rappresentano una guida rapida e facile per controllare questi impianti vitali. Tuttavia, se il vostro scooter dovesse richiedere riparazioni, vi consigliamo di portarlo da un concessionario Yamaha, i cui tecnici esperti sono in possesso dell'attrezzatura, dell'esperienza e delle nozioni necessarie per la corretta riparazione del veicolo.

Usare soltanto ricambi originali Yamaha. Diffidate dalle imitazioni che possono sembrare simili ai ricambi originali Yamaha, ma spesso sono di qualità inferiore, hanno una breve durata, e possono causare riparazioni costose.

Tabelle di ricerca ed eliminazione guasti

Problemi all'avviamento o prestazioni scarse del motore

AVVERTENZA

Tenere lontane le fiamme libere e non fumare mentre si controlla o si lavora sull'impianto del carburante.

1. Carburante

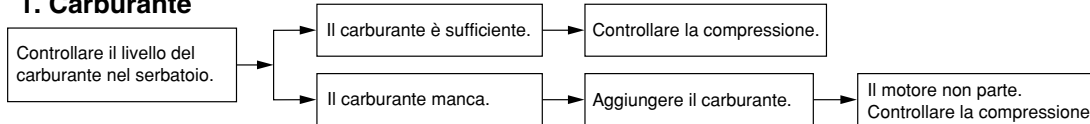

2. Compressione

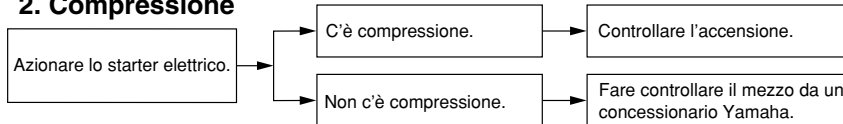

3. Accensione

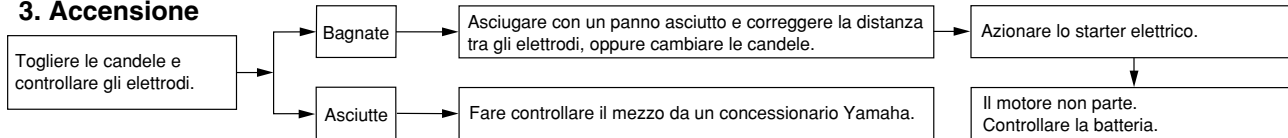

4. Batteria

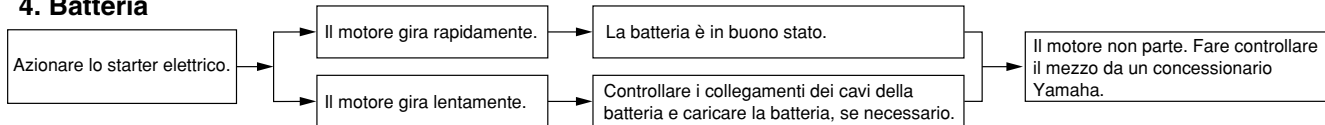

MANUTENZIONE PERIODICA E PICCOLE RIPARAZIONI

Surriscaldamento del motore

HWAT1040

⚠ AVVERTENZA

- Non togliere il tappo radiatore quando il motore e il radiatore sono caldi. Liquido bollente e vapore possono fuoriuscire sotto pressione e provocare lesioni gravi. Ricordarsi di aspettare fino a quando il motore si è raffreddato.
- Mettere un panno spesso, come un asciugamano, sul tappo radiatore, e poi girarlo lentamente in senso antiorario fino al fermo, per permettere alla pressione residua di fuoriuscire. Quando cessa il sibilo, premere il tappo mentre lo si gira in senso antiorario, e poi toglierlo.

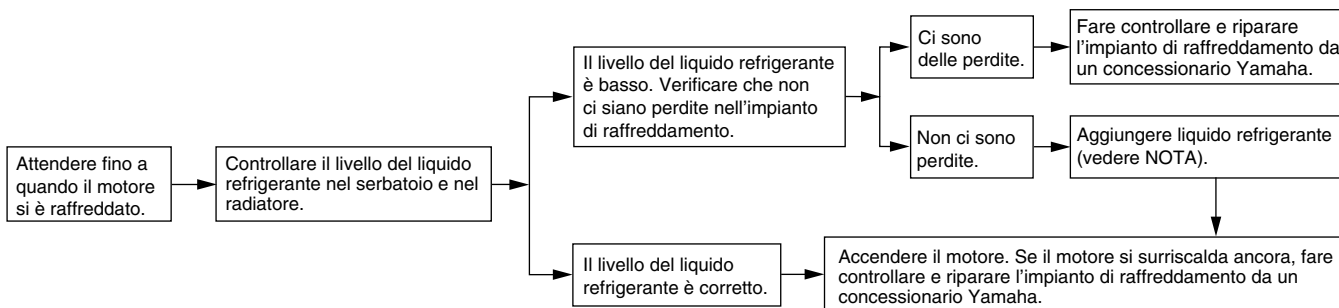

NOTA:

Se non si dispone di liquido refrigerante, in sua vece si può usare provvisoriamente dell'acqua del rubinetto, a patto che la si sostituisca al più presto possibile con il liquido refrigerante consigliato.

Verniciatura opaca, prestare attenzione

HAU37833

ATTENZIONE:

HCA15192

Alcuni modelli sono equipaggiati con parti a verniciatura opaca. Prima della pulizia del veicolo, si raccomanda di consultare un concessionario Yamaha per consigli sui prodotti da usare. L'utilizzo di spazzole, prodotti chimici forti o detergenti aggressivi per la pulizia di queste parti può graffiare o danneggiarne la superficie. Si raccomanda inoltre di non applicare cera su nessuna parte con verniciatura opaca.

Pulizia

HAU26101

Pur servendo a rivelare gli aspetti attrattivi della tecnologia, la struttura aperta dello scooter lo rende più vulnerabile. Ruggine e corrosione possono svilupparsi malgrado l'impiego di componenti di alta qualità. Un tubo di scarico arrugginito potrebbe non dare nell'occhio su un'auto, ma comprometterebbe irrimediabilmente l'estetica di uno scooter. Una pulizia frequente e appropriata, non soltanto soddisfa le condizioni di garanzia, bensì mantiene l'estetica dello scooter, ne allunga la durata e ne ottimizza le prestazioni.

Prima della pulizia

1. Coprire l'uscita gas di scarico con un sacchetto di plastica dopo che il motore si è raffreddato.
2. Accertarsi che tutti i tappi ed i coperchi, i connettori e gli elementi di connessione elettrici, cappuccio candela compreso, siano ben chiusi.
3. Eliminare lo sporco difficile da trattare, come l'olio bruciato sul carter, con uno sgrassante ed una spazzola, ma non applicare mai questi prodotti sui paraolio, sulle guarnizioni e sui perni delle ruote. Sciacquare sempre lo sporco ed il prodotto sgrassante con acqua.

Pulizia

HCA10781

ATTENZIONE:

- Evitare di usare detergenti per ruote fortemente acidi, specialmente sulle ruote a raggi. Se si utilizzano prodotti del genere sullo sporco particolarmente ostinato, non lasciare il detergente sulla superficie interessata più a lungo di quanto indicato sulle istruzioni per l'uso. Inoltre sciacquare a fondo la superficie con acqua, asciugarla immediatamente e poi applicare uno spray protettivo anticorrosione.
- Metodi di lavaggio errati possono danneggiare le parti in plastica quali le carenature, i pannelli, i parabrezza, le lenti faro, le lenti pannello strumenti ecc. Per pulire la plastica, usare soltanto un panno o una spugna soffici, puliti, con detergente neutro ed acqua.
- Non utilizzare prodotti chimici forti sulle parti in plastica. Accertarsi di non utilizzare panni o spugne che siano stati in contatto con prodotti di pulizia forti o abrasivi, solvente o diluente, carburante (benzina), prodotti per rimuovere o inibire la ruggine, liquido freni, antigelo o

PULIZIA E RIMESSAGGIO DELLO SCOOTER

elettrolito.

- **Non utilizzare macchine di lavaggio con getti d'acqua ad alta pressione o di vapore, perché possono provocare infiltrazioni d'acqua e deterioramenti nelle seguenti zone: tenute (dei cuscinetti ruota e del forcellone, forcella e freni), componenti elettrici (connettori, elementi di connessione, strumenti, interruttori e luci), tubi sfiato e ventilazione.**
- **Per gli scooter muniti di parabrezza: Non usare detergenti forti o spugne dure che provocherebbero opacità o graffi. Alcuni prodotti detergenti per la plastica possono lasciare graffi sul parabrezza. Provare il prodotto su una piccola parte nascosta del parabrezza per accertarsi che non lasci segni. Se il parabrezza è graffiato, usare un preparato lucidante di qualità per plastica dopo il lavaggio.**

Dopo l'utilizzo normale

Togliere lo sporco con acqua calda, un detergente neutro ed una spugna soffice e pulita, e poi sciacquare a fondo con acqua pulita. Utilizzare uno spazzolino da denti o uno scovolino per bottiglie per le zone di difficile accesso. Lo sporco difficile da trattare

e gli insetti si eliminano più facilmente coprendo la superficie interessata con un panno bagnato qualche minuto prima della pulizia.

Dopo la guida nella pioggia, vicino al mare e su strade su cui è stato sparso del sale

Poiché il sale marino o quello sparso sulle strade in inverno è estremamente corrosivo in combinazione con l'acqua, ogni volta che si è utilizzato il mezzo nella pioggia, vicino al mare e su strade su cui è stato sparso del sale procedere come segue.

NOTA: _____

Il sale sparso sulle strade in inverno può restarvi fino alla primavera.

1. Lavare lo scooter con acqua fredda e con un detergente neutro, dopo che il motore si è raffreddato.

HCA10790

ATTENZIONE: _____

Non usare acqua calda, in quanto aumenta l'azione corrosiva del sale.

2. Applicare uno spray anticorrosione su tutte le superfici di metallo, comprese quelle cromate e nichelate, per prevenire la corrosione.

Dopo la pulizia

1. Asciugare lo scooter con una pelle di camoscio o un panno di tessuto assorbente.
2. Lucidare con un prodotto specifico le superfici cromate, di alluminio o di acciaio inox, compreso l'impianto di scarico. (Con la lucidatura si possono eliminare persino le scoloriture provocate dal calore sugli impianti di scarico di acciaio inox.)
3. Per prevenire la corrosione, consigliamo di applicare uno spray protettivo su tutte le superfici metalliche, comprese quelle cromate e nichelate.
4. Utilizzare olio spray come detergente universale per eliminare qualsiasi traccia di sporco residuo.
5. Ritoccare i danneggiamenti di lieve entità della vernice provocati dai sassi, ecc.
6. Applicare della cera su tutte le superfici verniciate.
7. Lasciare asciugare completamente lo scooter prima di rimessarlo o di coprirlo.

HWA10940

AVVERTENZA

- **Accertarsi che non ci sia olio o cera sui freni o sui pneumatici. Se necessario, pulire i dischi e le guarni-**

PULIZIA E RIMESSAGGIO DELLO SCOOTER

zioni dei freni con un detergente per dischi freno o con acetone e lavare i pneumatici con acqua calda ed un detergente neutro.

- **Prima di utilizzare lo scooter, provare la sua capacità di frenata ed il comportamento in curva.**

HCA10800

ATTENZIONE:

- **Applicare con parsimonia olio spray e cera e accertarsi di togliere con un panno il prodotto in eccesso.**
- **Non applicare mai olio o cera sulle parti in gomma e in plastica, bensì trattarle con prodotti di pulizia specifici.**
- **Evitare di usare prodotti lucidanti abrasivi, in quanto asportano la vernice.**

NOTA:

Consultare un concessionario Yamaha per consigli sui prodotti da usare.

Rimeffaggio

HAU36550

A breve termine

Per il rimeffaggio, usare sempre un locale fresco e asciutto e, se necessario, proteggere lo scooter dalla polvere con una copertura che lasci traspirare l'aria.

HCA10820

ATTENZIONE:

- **Se si rimessa lo scooter in un ambiente scarsamente ventilato, o lo si copre con una tela cerata quando è ancora bagnato, si permette all'acqua ed all'umidità di penetrare e di provocare la formazione di ruggine.**
- **Per prevenire la corrosione, evitare scantinati umidi, ricoveri d'animali (a causa della presenza d'ammoniaca) e gli ambienti in cui sono immagazzinati prodotti chimici forti.**

A lungo termine

Prima di rimessare lo scooter per diversi mesi:

1. Seguire tutte le istruzioni nella sezione "Pulizia" del presente capitolo.
2. Riempire il serbatoio carburante ed aggiungere uno stabilizzatore del carburante (se disponibile) per prevenire l'arrugginimento del serbatoio carbu-

rante ed il deterioramento del carburante.

3. Eseguire le fasi riportate di seguito per proteggere i cilindri, i segmenti, ecc. dalla corrosione.
 - a. Togliere i cappucci candele e le candele.
 - b. Versare un cucchiaino da tè di olio motore nei fori delle candele.
 - c. Installare i cappucci candele sulle candele e poi mettere le candele sulla testa cilindro in modo che gli elettrodi siano a massa (questo limiterà la formazione di scintille durante la prossima fase).
 - d. Mettere in rotazione diverse volte il motore con lo starter (in questo modo le pareti dei cilindri si ricopriranno di olio).
 - e. Togliere i cappucci candele dalle candele e poi installare le candele ed i cappucci candele.

HWA10950

AVVERTENZA

Per prevenire danneggiamenti o lesioni provocati dalle scintille, accertarsi di aver messo a massa gli elettrodi della candela mentre si fa girare il motore.

4. Lubrificare tutti i cavi di comando ed i perni di guida di tutte le leve e dei pedali, come pure del cavalletto laterale/

PULIZIA E RIMESSAGGIO DELLO SCOOTER

cavalletto centrale.

5. Controllare e, se necessario, ripristinare la pressione pneumatici e poi sollevare lo scooter in modo che entrambe le ruote non tocchino terra. In alternativa, far girare le ruote di poco ogni mese in modo da prevenire il danneggiamento locale dei pneumatici.
6. Coprire l'uscita gas di scarico con un sacchetto di plastica per prevenire la penetrazione di umidità.
7. Togliere la batteria e caricarla completamente. Riporla in un locale fresco ed asciutto e caricarla una volta al mese. Non riporre la batteria in un luogo troppo freddo o troppo caldo [meno di 0 °C (30 °F) o più di 30 °C (90 °F)]. Per maggiori informazioni sul rimessaggio della batteria, vedere pagina 6-28.

7

NOTA: _____

Eseguire tutte le riparazioni eventualmente necessarie prima di rimessare lo scooter.

HAU2633N

Dimensioni:

- Lunghezza totale:
2195 mm (86.4 in)
- Larghezza totale:
775 mm (30.5 in)
- Altezza totale:
1445 mm (56.9 in)
- Altezza alla sella:
800 mm (31.5 in)
- Passo:
1580 mm (62.2 in)
- Distanza da terra:
125 mm (4.92 in)
- Raggio minimo di sterzata:
2800 mm (110.2 in)

Peso:

- Con olio e carburante:
225.0 kg (496 lb)

Motore:

- Tipo di motore:
4 tempi, raffreddato a liquido, bialbero a camme in testa DOHC
- Disposizione dei cilindri:
2 cilindri paralleli inclinati in avanti
- Cilindrata:
499.0 cm³
- Alesaggio x corsa:
66.0 x 73.0 mm (2.60 x 2.87 in)
- Rapporto di compressione:
11.00 :1
- Sistema di avviamento:
Avviamento elettrico

Sistema di lubrificazione:

A carter secco

Olio motore:

- Tipo:
SAE 10W-30 oppure SAE 10W-40
- Gradazione dell'olio motore consigliato:
API service tipo SG o superiore/JASO MA

Quantità di olio motore:

- Senza sostituzione della cartuccia del filtro dell'olio:
2.80 L (2.96 US qt) (2.46 Imp.qt)
- Con sostituzione della cartuccia del filtro dell'olio:
2.90 L (3.07 US qt) (2.55 Imp.qt)

Olio trasmissione a catena:

- Tipo:
Olio per ingranaggi ipoidi SAE 80 API GL-4
- Quantità:
0.70 L (0.74 US qt) (0.62 Imp.qt)

Impianto di raffreddamento:

- Capacità serbatoio liquido refrigerante (fino al livello massimo):
0.25 L (0.26 US qt) (0.22 Imp.qt)
- Capacità del radiatore (tutto il circuito compreso):
1.48 L (1.56 US qt) (1.30 Imp.qt)

Filtro dell'aria:

- Elemento del filtro dell'aria:
Elemento di carta rivestito d'olio

Carburante:

- Carburante consigliato:
Soltanto benzina normale senza piombo
- Capacità del serbatoio carburante:
15.0 L (3.96 US gal) (3.30 Imp.gal)

Quantità di riserva carburante:

3.0 L (0.79 US gal) (0.66 Imp.gal)

Iniezione carburante:

- Corpo farfallato:
Produttore:
MIKUNI
- Tipo / Quantità:
ACW31-10/1

Candela/e:

- Produttore/modello:
NGK/CR7E
- Distanza elettrodi:
0.7-0.8 mm (0.028-0.031 in)

Frizione:

- Tipo di frizione:
In bagno d'olio, automatica a dischi multipli

Trasmissione:

- Sistema di riduzione primaria:
Ingranaggio cilindrico / ingranaggio elicoidale
- Rapporto di riduzione primaria:
52/32 x 36/22 (2.659)

Sistema di riduzione secondaria:

- Trasmissione a catena
- Rapporto di riduzione secondaria:
41/25 x 40/29 (2.262)

Tipo di trasmissione:

- A cinghia trapezoidale, automatica
- Comando:
Centrifuga, automatica

Parte ciclistica:

- Tipo di telaio:
A diamante

CARATTERISTICHE TECNICHE

Angolo di incidenza:

25.00 grado

Avancorsa:

92.0 mm (3.62 in)

Pneumatico anteriore:

Tipo:

Senza camera d'aria

Misura:

120/70R15 M/C 56H

Produttore/modello:

DUNLOP/GPR-100F

Produttore/modello:

BRIDGESTONE/BT011F

Pneumatico posteriore:

Tipo:

Senza camera d'aria

Misura:

160/60R15 M/C 67H

Produttore/modello:

DUNLOP/GPR-100L

Produttore/modello:

BRIDGESTONE/BT012R

Carico:

Carico massimo:

190 kg (419 lb)

* (Peso totale del pilota, del passeggero, del carico e degli accessori)

Pressione pneumatici (misurata a pneumatici freddi):

Condizione di carico:

0–90 kg (0–198 lb)

Anteriore:

225 kPa (33 psi) (2.25 kgf/cm²)

Posteriore:

250 kPa (36 psi) (2.50 kgf/cm²)

Condizione di carico:

90–190 kg (198–419 lb)

Anteriore:

225 kPa (33 psi) (2.25 kgf/cm²)

Posteriore:

280 kPa (41 psi) (2.80 kgf/cm²)

Ruota anteriore:

Tipo di ruota:

Ruota in lega

Dimensioni cerchio:

15M/C x MT3.50

Ruota posteriore:

Tipo di ruota:

Ruota in lega

Dimensioni cerchio:

15M/C x MT5.00

Freno anteriore:

Tipo:

A doppio disco

Comando:

Con la mano destra

Liquido consigliato:

DOT 4

Freno posteriore:

Tipo:

A disco singolo

Comando:

Con la mano sinistra

Liquido consigliato:

DOT 4

Sospensione anteriore:

Tipo:

Forcella telescopica

Tipo a molla/ammortizzatore:

Molla a spirale / ammortizzatore idraulico

Escursione ruota:

120.0 mm (4.72 in)

Sospensione posteriore:

Tipo:

Forcellone oscillante

Tipo a molla/ammortizzatore:

Molla a spirale / ammortizzatore gas/olio

Escursione ruota:

116.0 mm (4.57 in)

Impianto elettrico:

Sistema d'accensione:

TCI (digitale)

Sistema di carica:

Volano magneti in C.A.

Batteria:

Modello:

YTZ10S

Tensione, capacità:

12 V, 8.6 Ah

Faro:

Tipo a lampadina:

Lampada alogena

Tensione, potenza lampadina × quantità:

Faro:

12 V, 60 W/55.0 W × 1

Faro:

12 V, 55.0 W × 1

Lampada biluce fanalino/stop:

12 V, 5.0 W/21.0 W × 1

Indicatore di direzione anteriore:

12 V, 21.0 W × 2

Indicatore di direzione posteriore:

12 V, 21.0 W × 2

Luce ausiliaria:

12 V, 5.0 W × 2

Luce targa:

12 V, 5.0 W × 1

Luce pannello strumenti:

LED

Spia abbagliante:

LED

Spia degli indicatori di direzione:

LED × 2

Spia problemi al motore:

LED

Spia dell'ABS:

LED

Spia del sistema immobilizzatore:

LED

Fusibili:

Fusibile principale:

30.0 A

Fusibile del faro:

20.0 A

Fusibile dell'impianto di segnalazione:

15.0 A

Fusibile dell'accensione:

10.0 A

Fusibile della luce di posizione:

10.0 A

Fusibile della ventola del radiatore:

15.0 A

Fusibile dell'impianto di iniezione carburante:

10.0 A

Fusibile della centralina dell'ABS:

5.0 A

Fusibile del motorino dell'ABS:

30.0 A

Fusibile del solenoide ABS:

20.0 A

Fusibile di backup:

10.0 A

INFORMAZIONI PER I CONSUMATORI

HAU26351

Numeri di identificazione

Riportare i numeri d'identificazioni della chiave, del veicolo e le informazioni dell'etichetta modello qui sotto negli appositi spazi per l'assistenza nell'ordinazione delle parti di ricambio dai concessionari Yamaha, o come riferimento in caso di furto del veicolo. NUMERO DI IDENTIFICAZIONE DELLA CHIAVE:

NUMERO DI IDENTIFICAZIONE DEL VEICOLO:

INFORMAZIONI DELL'ETICHETTA DEL MODELLO:

9

HAU26381

Numero di identificazione chiave

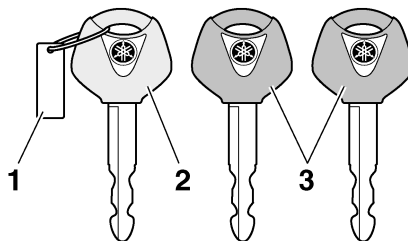

1. Numero d'identificazione chiave
2. Chiave di ricodifica (calotta rossa)
3. Chiavi standard (calotta nera)

Il numero di identificazione della chiave è impresso sulla targhetta della chiave. Riportare questo numero nell'apposito spazio ed usarlo come riferimento per ordinare una chiave nuova.

HAU26410

Numero identificazione veicolo

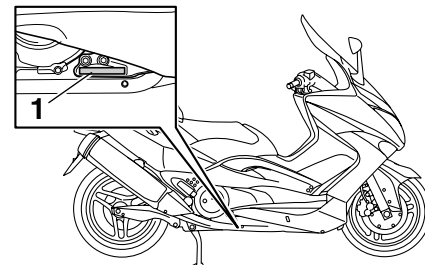

1. Numero identificazione veicolo

Il numero di identificazione del veicolo è stampigliato sul telaio.

NOTA: _____
Il numero di identificazione del veicolo serve ad identificare il vostro veicolo e può venire utilizzato per immatricolarlo presso le autorità competenti della zona interessata.

HAU26500

Etichetta modello

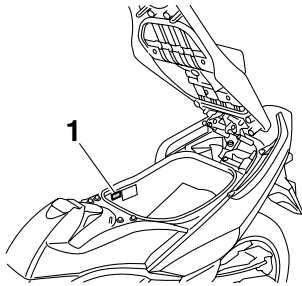

1. Etichetta modello

L'etichetta del modello è applicata all'interno dello scomparto portaoggetti posteriore. (Vedere pagina 3-18.) Registrare le informazioni di questa etichetta nell'apposito spazio. Queste informazioni sono necessarie per ordinare i ricambi presso i concessionari Yamaha.

INDICE ANALITICO

A

ABS (per modelli con ABS).....	3-13
Accelerazione e decelerazione.....	5-2
Accensione del motore.....	5-1
Allarme antifurto (optional).....	3-10
Ammortizzatore.....	3-20
Avvio del mezzo.....	5-2

B

Batteria.....	6-28
Bloccetto di accensione/bloccasterzo.....	3-2

C

Candele, controllo.....	6-11
Caratteristiche tecniche.....	8-1
Carburante.....	3-15
Carburante, consigli per ridurne il consumo.....	5-4
Cavalletto centrale e cavalletto laterale, controllo e lubrificazione.....	6-26
Cavalletto laterale.....	3-20
Cavo della leva di blocco freno posteriore, regolazione.....	6-22
Commutatore luce abbagliante/anabbagliante.....	3-11
Consigli per una guida sicura.....	1-4
Convertitore catalitico.....	3-16
Cuscinetti delle ruote, controllo.....	6-28

D

Display multifunzione.....	3-6
----------------------------	-----

E

Elemento filtrante, sostituzione.....	6-18
Elenco dei controlli prima dell'utilizzo.....	4-2
Etichetta modello.....	9-2

F

Forcella, controllo.....	6-27
--------------------------	------

Frenatura.....	5-3
Fusibili, sostituzione.....	6-30

G

Gioco del cavo dell'acceleratore, controllo.....	6-19
Gioco delle leve freno anteriore e posteriore.....	6-22
Gioco valvole.....	6-19

I

Informazioni di sicurezza.....	1-1
Interruttore dell'avvisatore acustico.....	3-11
Interruttore di arresto motore.....	3-11
Interruttore di avviamento.....	3-11
Interruttore di segnalazione luce abbagliante.....	3-11
Interruttore indicatori di direzione.....	3-11
Interruttore luci d'emergenza.....	3-11
Interruttori manubrio.....	3-10

K

Kit di attrezzi in dotazione.....	6-1
-----------------------------------	-----

L

Lampada biluce fanalino/stop.....	6-32
Lampada indicatore di direzione (anteriore), sostituzione.....	6-33
Lampada luce di posizione anteriore, sostituzione.....	6-34
Lampadina del faro, sostituzione.....	6-31
Lampadina della luce targa, sostituzione.....	6-33
Leva di blocco freno posteriore.....	3-12
Leva freno, anteriore.....	3-12
Leva freno, posteriore.....	3-12
Leve freno, lubrificazione.....	6-26
Liquido freni, sostituzione.....	6-25

Liquido refrigerante.....	6-16
Livello del liquido freni, controllo.....	6-24

M

Manopola e cavo acceleratore, controllo e lubrificazione.....	6-25
Manutenzione periodica e lubrificazione.....	6-3

N

Numeri di identificazione.....	9-1
Numero di identificazione chiave.....	9-1
Numero identificazione veicolo.....	9-1

O

Olio motore e cartuccia filtro olio.....	6-12
Olio trasmissione a catena.....	6-15

P

Pannelli, rimozione ed installazione.....	6-8
Parcheggio.....	5-5
Pastiglie del freno anteriore e posteriore, controllo.....	6-23
Pneumatici.....	6-20
Portacasco.....	3-17
Posizioni dei componenti.....	2-1
Pulizia.....	7-1

R

Regime del minimo.....	6-18
Ricerca ed eliminazione guasti.....	6-34
Rimessaggio.....	7-3
Rodaggio.....	5-4
Ruote.....	6-21

S

Segnalatore livello carburante.....	3-4
Sella.....	3-16
Sistema d'interruzione circuito accensione.....	3-21

Sistema immobilizzatore.....	3-1
Specchietti retrovisori	3-19
Spia ABS (per modelli con ABS)	3-3
Spia guasto motore	3-3
Spia immobilizer	3-3
Spia luce abbagliante	3-3
Spie di segnalazione e di avvertimento	3-3
Spie indicatori di direzione.....	3-3
Sterzo, controllo.....	6-28

T

Tabella di ricerca ed eliminazione guasti.....	6-35
Tachimetro.....	3-4
Tappo serbatoio carburante	3-14
Termometro liquido refrigerante	3-5

V

Vani portaoggetti	3-18
Verniciatura opaca, prestare attenzione.....	7-1



YAMAHA MOTOR CO., LTD.

STAMPATO SU CARTA RICICLATA

PRINTED IN JAPAN

2007.12-2.9x2 

(H)